

LVI JUHANI NIEMI OY

GESSI®

LISÄVARUSTE

HINNASTO 2025

SISÄLTÖ

Gessi lyhyesti.....	3
Takuuehdot.....	4
Värikartta.....	5
Yleiset puhdistusohjeet.....	7
Huolto-/puhdistusohjeet väreittäin.....	8
Yhteenvedot:	
• Pyyhekoukut.....	12
• WC-paperitelineet.....	13
• WC-harjatelineet, vapaasti seisovat.....	14
• WC-harjatelineet, seinäasennus.....	15
• Saippua-annostelijat, vapaasti seisovat.....	16
• Saippua-annostelijat, seinäasennus.....	18
• Hammasharjamukit, vapaasti seisovat.....	20
• Hammasharjamukit, seinäasennus.....	21
• Pyyherenkaat.....	22
• Pyyhetangot 300mm.....	23
• Pyyhetangot 450mm.....	24
• Pyyhetangot 600mm.....	25
• Muut kuivaustelineet.....	26
• Hyllyt.....	27
• Emporio-tuotesarja.....	28
• Gessi316-tuotesarja.....	45
• Inciso-tuotesarja.....	63
• Rettangolo-tuotesarja.....	78
• Tondo-tuotesarja.....	109
• Venti20-tuotesarja.....	134

HUOM! Hinnastoon on valikoitu suosituimmat lisävarustesarjat.

Koko valikoiman löydät täältä.

Kuvat © GESSI S.p.A.

Pidätämme oikeuden hinnanmuutoksiin. Hinnaston arvonlisäverolliset hinnat (hinta alv 25,5%) ovat likiarvoja



GESSI LYHYESTI

Gessi on suunnitellut ja valmistanut ylellisiä kylpyhuonetuotteita yli 30 vuoden ajan. Nykyään Gessi-tuotemerkki tunnetaan maailmanlaajuisesti korkealaatuisista kylpyhuoneista kaikenlaisissa asuinympäristössä, kuten hotellit, kylpylät, jahdit sekä yksityisasunnot.

Umberto Gessin ja hänen poikansa Gian Lucan perustama yritys sai alkuunsa vuonna 1992 pienenä työpajana, jonka tavoitteena oli tuottaa ennen kaikkea laadukkaita sekä erilaisia tuotteita ja näin haastaa hanateollisuuden isoja, perinteisiä tekijöitä. Nykyään perheyritys toimii jo kolmannessa sukupolvessa Gian Lucan poikien astuttua yrityksen toimintaan mukaan.

Gessi-perheellä on selkeä visio, joka on auttanut yritystä luomaan uutta uraauurtavaa liiketoimintafilosofiaa, jonka ansiosta Gessi on onnistunut nopeasti kehittymään yhdeksi maailman kehittyneimmistä tuotemerkeistä ja on synonyymi erinomaiselle muotoilulle ja tekniikalle. Tunnustuksensa siitä, yritys onkin voittanut lukuisia kansainvälisiä palkintoja.

Yrityksen luova, tuottava ja hallinnollinen toiminta on keskitetty yli 800 000m²:n monikäyttöiseen teollisuuspuistoon, jossa yhdistyvät moderni tekniikka ekologiseen arkkitehtuuriin ja maisemointiin: Parco Gessi - Gessi-puisto, "unelmatehdas". Täällä yhtiö valmistaa tuotteensa alusta loppuun. Parco Gessi sijaitsee luonnonkauniissa Serravalle Sesia kylässä, Vercellin provinssissa Piedmontin alueella, noin 80km Torinosta koilliseen. Tehdas on suunniteltu jokaista yksityiskohtaa myöden edustamaan Gessin filosofiaa, historiaa ja identiteettiä: esteettinen muotoilu, innovatiivinen tekniikka, erinomainen laatu, toimivuus ja yksinkertaisuus. Parco Gessi edustaa kaikkia yhtiön perustamisarvoja, se on yhtiön DNA:ssa.

Tuotevalmistajana Gessin on kohdattava kaikki tehtaan toimintoihin liittyvät tekniset, teknologiset ja logistiset ongelmat. Gessi haluaa ennen kaikkea minimoida ympäristövaikutukset ja antaa luonnolle takaisin, mitä se on antanut meille. Esimerkkeinä mm. Parco Gessin sisällä on yli 20 mehiläispesää, jotka antavat turvan yli 600 000 mehiläiselle. Tällä pieneltäkin tuntuvalta eleellä voi olla hyvinkin suuri vaikutus. Yhtiö on vahvasti panostanut aurinkosähköön: Tehtaan katolla sijaitsee 4 hehtaarin kokoinen aurinkoenergiajärjestelmä, joka on alkanut tuottamaan puhdasta energiaa vuoden 2010 lopussa estäen tuhansien tonnien hiilidioksidipäästöjen leviämisen ilmakehään. Gessi kehitti ensimmäisenä Euroopassa pilottijärjestelmät, joiden avulla lähes koko yhtiön käyttämä vesi voidaan kierrättää: pohjaveden viemäroinnistä ja sen uudelleenkäytöstä kastelutarkoituksiin prosessiveden keräämiseen, puhdistamiseen ja kierrätykseen. Gessi oli edelläkävijä siinä, mistä on nyt tullut lakisääteisiä vaatimuksia. Monissa tapauksissa se on ylittänyt nykyisten standardien ja sertifiointielinten vaatiman ympäristötietoisuuden ja henkilöstön tason. Yritystä ohjaa syväälle juurtunut ympäristötietoisuus edistää ympäristöystävällistä käyttäytymistä niin työntekijöidensä, yhteistyökumppaniensa kuin asiakkaidenkin keskuudessa.



TAKUUEHDOT

GESSI S.p.A myöntää valmistamilleen tuotteille tehtaan tunnistetuille valmistus- ja/tai tuotantovirheille, mukaan lukien viimeistelyt/pinnoitteet, enintään **10 (kymmenen) vuoden takuun** kuitissa/laskussa ilmoitetusta ostopäivästä lukien, lukuun ottamatta alla olevia poikkeuksia. Takuuaikana tuotteiden viat/vauriot joko korjataan ja/tai korvataan GESSI S.p.A:n harkinnan mukaan.

Takuuaikaa ei pidennetä takuun nojalla tehtyjen suoritusten vuoksi, etenkin tuotteen vaihto- tai korjaustapauksissa. Jälkimmäisessä tapauksessa, mikäli tuote korvataan uudella, takuu-aika ei käynnisty uudelleen, vaan jatkuu tuotteen alkuperäisestä ostopäivästä.

GESSI S.p.A edellyttää, että kuluttaja tekee virheilmoituksen **2 (kahden) kuukauden kuluessa** siitä, kun hän havaitsee virheen tai kun hänen olisi pitänyt havaita virhe. Kuluttajan vastuulla on näyttää toteen, että takuu-aika ei ole umpeutunut (todisteena esimerkiksi ostotodistus).

Takuu ei kata vaurioita tai toimintahäiriöitä, jotka johtuvat tai ovat:

- väärästä ja/tai tuotteen ominaisuuksien ja/tai huoltovirheiden vastaisesta käytöstä ja/tai säännöllisestä kulumisesta tai tahallisista vahingoista ja/tai laiminlyönneistä;
- kuljetuksen aiheuttamia;
- ostetun tuotteen toimintatarkastusten/testien vuoksi;
- iskujen, peukaloinnin, huonojen korjausten ja/tai vieraiden esineiden ja/tai epäpuhtauksia aiheuttamia;
- putkiston jäätyminen ja/tai vieraiden esineiden ja/tai epäpuhtauksien aiheuttamia;
- mekaanisissa komponenteissa ja/tai sähköisissä tai elektronisissa osissa niiden virheellisen käytön tai epäpätevien henkilöiden suorittamien asennusten vuoksi tai jos asennus ei ole tehty pakkauksessa olevien ohjeiden ja paikallisten määräysten mukaisesti;
- ulkoisten tekijöiden (ilmakehän tekijät, tulipalot, tulvat, luonnonkatastrofit, sodan aikaiset tapahtumat, mellakat tai muut) aiheuttamia;
- havaitut viimeistely- /pinnoitevirheet, kuten väri vaihtelut, hilseily, halojen esiintyminen, kuopat, tahrat, jäljet, viat, jotka johtuvat säännöllisestä kulumisesta aggressiivissa ympäristöolosuhteissa, joissa tuote on asennettu, ja/tai iskut ja/tai sopimaton puhdistus alla olevien määräysten vastaisesti;
- jäljempänä mainittujen teknisten-, puhdistus- ja huoltomääräysten noudattamatta jättämisen vuoksi.

Lisäksi takuu:

- ei kata särkyviä osia, kuten esimerkiksi lasi ja lamput;
- ei kata kuvatuista Gessi-tuotteiden ominaisuuksista poikkeavia yksityiskohtia, joilla ei ole vaikutusta tuotteen käyttöön;
- ei koske liian tunkeutumista, vesi-iskuja, erityisesti kuumaa vettä, kalkkikertymiä, aggressiivisten ympäristövaikutusten, kemikaalien tai puhdistusaineiden aiheuttamia vaurioita;
- ei kata näyttelytuotteita ja vastaavia;
- mitätöidään kokonaan, jos tuote korjataan tai huolletaan muilla kuin alkuperäisillä Gessin varaosilla;
- kaikkien kuluvien osien kohdalla (ennen kaikkea, mutta ei rajoittuen, säätökasetit, käyttöventtiilit, takaiskuventtiilit, vaihtimet, tiivisteet, paristot, suodattimet, jne.), Gessi S.p.A:n harkinnan mukaan takuu on voimassa **2 (kaksi) vuotta**, aina kuitissa/laskussa ilmoitetusta ostopäivästä.
- kattaa asennuksen ja käytön suljetussa ympäristössä, lukuun ottamatta saunoja, kylpylöitä, spa-alueita ja muita tiloja, jotka on perustettu wellness-hoidoille ja henkilökohtaisille hoidoille;
- kattaa myös ulkotilat vain Gessi S.p.A:n (Outdoor - Spotwater) määrittelemille, yksinoikeudella tuotetuille tuotteille, joissa, toisin kuin edellä todettiin, takuu on voimassa **2 (kaksi) vuotta** vahvistettujen valmistusja/tai tuotantovirheiden osalta, mukaan lukien viimeistelyt/pinnoitteet, Gessi S.p.A:n harkinnan mukaan ja kuitissa/laskussa ilmoitetusta ostopäivästä alkaen.



VÄRIKARTTA

HUOM. VÄRIVAIHTOEHDOT VAIHTELEVAT TUOTESARJOITTAIN

GALVANOIDUT VÄRIT



031 Chrome



149 Finox



080 Gold CCP



087 Gold CCP Brushed

RUOSTUMATTOMAT TERÄKSET

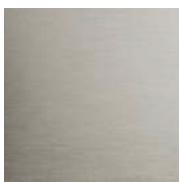

239 Steel Brushed



239 Mirror Steel

LAKATUT VÄRIT

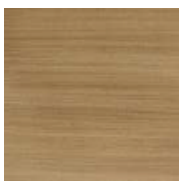

713 Antique Brass

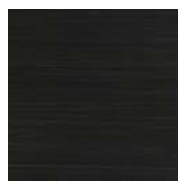

187 Aged Bronze



299 Matte Black XL

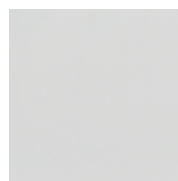

279 Matte White CN

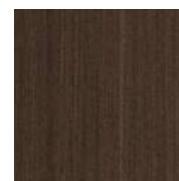

845 Dark Bronze



273 Matte Greige



275 Matte Cipria



276 Matte Agave



277 Glossy Odra

280 Matte Odra



278 Glossy Coral

281 Matte Coral

GHRC VÄRIT (GESSI HIGH RESISTANCE COLOR)



123 Copper GHRC



125 Copper Brushed
GHRC



124 Black Metal GHRC

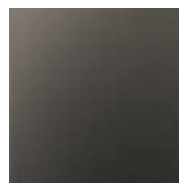

124 Black Metal Brushed GHRC

VÄRIKARTTA

HUOM. VÄRIVAIHTOEHDOT VAIHTELEVAT TUOTESARJOITTAIN

PVD VÄRIT

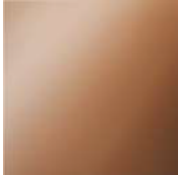

030 Copper PVD



708 Copper Brushed
PVD

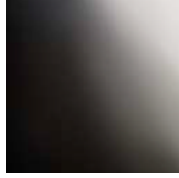

706 Black Metal PVD

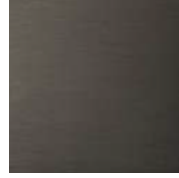

707 Black Metal
Brushed PVD



735 Warm Bronze



726 Warm Bronze
Brushed PVD



246 Gold PVD



716 Gold Brushed
PVD



710 Brass PVD

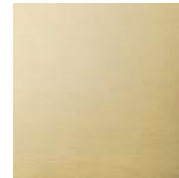

727 Brushed Brass PVD



720 Nickel PVD

YLEISET PUHDISTUSOHJEET

Laasti- ja sementtiroiskeet voidaan käsitellä liuksella, joka sisältää pienen määrän fosforihappoa. Huuhtelee vedellä (mieluiten deionisoidulla vedellä) ja kuivaa. Deionisoitu vesi vähentää vesivärjäytymisen riskiä.

Älä koskaan käytä laastinpoistoaineita tai laimennettua suolahappoa ruostumattomalle teräkselle. Jos niitä on vahingossa levitetty tai roiskunut ruostumattomaan teräkseen, huuhtelee runsaalla vedellä.

Harjatuissa pintaviimeistelyissä saattaa näkyä sormenjälkiä heti asennuksen jälkeen, mutta tyypillisesti ne häviävät muutamien ensimmäisten puhdistuskertojen jälkeen.

- Saippua- ja muiden jälkien poistamiseksi saippuavesi tai mieto pesuaine ovat yleensä turvallisia valintoja.
- Peilikiillotettu ruostumaton teräs voidaan puhdistaa lasinpuhdistusaineilla. Nämä tuotteet pitää olla kloridittomia.
- Hankausta/hankaussientä ei tule käyttää, koska nämä voivat jättää pysyviä naarmuja ruostumattomasta teräksestä valmistettuihin pintoihin.
- Vaihtoehtoisesti voi käyttää epäpuhtauksien puhdistamiseen ruostumattomille teräspinnoille tarkoitettua puhdistusainetta, joka sisältää fosforihappoa. Huuhtelee hana deionisoidulla vedellä ja kuivaa. On suositeltavaa, että tuotteen koko pinta käsitellään. Siten vältetään epätasaiselta ulkonäöltä.

Puhdistusaineita, joita EI saa käyttää rst-tuotteissa, ovat:

- kloridia sisältävät puhdistusaineet, erityisesti suolahappoa sisältävät
- hypokloriittivalkaisuaineita; jos a.o. ainetta vahingossa levitetään tai roiskuu ruostumattomalle teräkselle, se on huuhdeltava välittömästi runsaalla vedellä;
- hopeanpuhdistusaineita

Kosteaa kangasta tai säämiskä sopii yleensä normaalin lian, sormenjälkien jne. poistamiseen.

Teräsvillatyynyjä, puhdistusvilla tai teräsharjoja ei saa käyttää ruostumattomalla teräksellä.

Pinnan naarmuuntumisen lisäksi nämä tyynyt voivat jättää hiiliterässaostumia ruostumattomalle pinnalle, jotka voivat myöhemmin kehittyä ruostepisteiksi, jos pinta kastuu.







Mikäli tuotteessa on pintakuvio, tulee tuote puhdistaa pintakuvion suunnan mukaisesti, eikä sen poikki.

Jos vettä on käytetty puhdistukseen tai huuhteluun, pyyhi pinta kuivaksi vesitahrojen välttämiseksi, etenkin kovassa tai kalkkisessa vedessä.

Lue värikohtaiset hoito- ja huolto-ohjeet seuraavilta sivuilta!

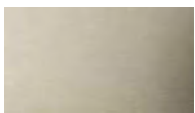





CLEANING GUIDELINES - FINISHES







GALVANIC FINISHES						
FINISH FINITURA	PROPERTIES	SUGGESTED PRODUCTS	PRODUCTS TO AVOID	CLEANING TOOLS AND CLOTHS	MAINTENANCE	WARNINGS
<p>031 CHROME (G001)</p> 	Fingerprint proof, scratchproof, high resistance, easy to clean, corrosion resistant	Ethyl alcohol, specific glass cleaner, multifoam, isopropyl alcohol	Solvent	White sponge, microfibre cloth, paper cloth	<p>In order to prevent limescale stains, clean and dry the product properly with a soft cloth right after each use. In case of limescale stains, apply a solution of vinegar and water, then rinse and accurately dry with a cloth</p>	Do not mix different cleaning products together: such products, if mixed, could cause chemical reactions that could damage the finish
<p>147 BRUSHED CHROME (G006)</p> 	Scratchproof, high resistance, easy to clean, corrosion resistant	Ethyl alcohol, specific glass cleaner, multifoam, isopropyl alcohol	Solvent, unipol (paste)	White sponge, microfibre cloth, paper cloth		Perform the cleaning in the direction of brushing. Otherwise, the finish may be scratched. Do not mix different cleaning products together: such products, if mixed, could cause chemical reactions that could damage the finish
<p>149 FINOX BRUSHED NICKEL (G002)</p> 	Scratchproof, easy to clean	Ethyl alcohol, specific glass cleaner, multifoam, isopropyl alcohol	Solvent, unipol (paste)	White sponge, microfibre cloth, paper cloth		
<p>080 GOLD BRUSHED CCP (G008)</p> 	Easy to clean /	Ethyl alcohol, specific glass cleaner, multifoam, isopropyl alcohol	Unipol (paste), solvent, bleach, chlorine products	White sponge		Do not mix different cleaning products together: such products, if mixed, could cause chemical reactions that could damage the finish
<p>087 GOLD BRUSHED CCP (G010)</p> 	Easy to clean	Ethyl alcohol, specific glass cleaner, multifoam, isopropyl alcohol	Unipol (paste), solvent, bleach, chlorine products	White sponge		Perform the cleaning in the direction of brushing. Otherwise, the finish may be scratched. Do not mix different cleaning products together: such products, if mixed, could cause chemical reactions that could damage the finish
<p>238 MIRROR STEEL (A001) STAINLESS STEEL (****)</p> 	Fingerprint proof, high resistance, easy to clean, corrosion resistant Stainless Steel	Specific glass cleaner, multifoam, isopropyl alcohol	Solvent, chloride products, bleach, silver cleaning products	White sponge, suede cloth, nylon sponge (for persistent dirt)		<p>Do not use steel wool pads. perform the cleaning in the direction of brushing. Otherwise, the finish may be scratched. do not mix different cleaning products together: such products, if mixed, could cause chemical reactions that could damage the finish</p>
<p>239 STEEL BRUSHED (A000) - STAINLESS STEEL (****)</p> 	Fingerprint proof, scratchproof, high resistance, easy to clean, corrosion resistant Stainless Steel	Specific glass cleaner, multifoam, isopropyl alcohol	Solvent, chloride products, bleach, silver cleaning products	White sponge, suede cloth, nylon sponge (for persistent dirt)		

CLEANING GUIDELINES - FINISHES

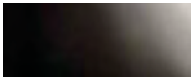
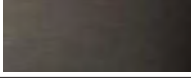

VARNISHED FINISHES

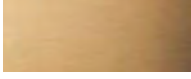
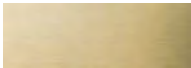
FINISH FINITURA	PROPERTIES	SUGGESTED PRODUCTS	PRODUCTS TO AVOID	CLEANING TOOLS AND CLOTHS)	MAINTENANCE	WARNINGS
299 BLACK MATTE (C072) 	Fingerprint proof, corrosion resistant, easy to clean	Specific glass cleaner, multifoam, liquid soap diluted with water, isopropyl alcohol	Ethyl alcohol, degreaser, limescale remover, unipol (paste), solvent, bleach, chlorine products	White sponge, microfibre cloth, paper cloth		
279 WHITE MATTE (C071) 	Fingerprint proof, corrosion resistant, easy to clean /	Specific glass cleaner, multifoam, liquid soap diluted with water, isopropyl alcohol	Ethyl alcohol, degreaser, limescale remover, unipol (paste), solvent, bleach, chlorine products	White sponge, microfibre cloth, paper cloth	In order to prevent limescale stains, clean and dry the product properly with a soft cloth right after each use . In case of limescale stains, apply a solution of vinegar and water, then rinse and accurately dry with a cloth	Do not mix different cleaning products together: such products, if mixed, could cause chemical reactions that could damage the finish
187 AGED BRONZE (G052) 	Fingerprint proof, scratchproof, corrosion resistant, easy to clean	Specific glass cleaner, multifoam, liquid soap diluted with water, isopropyl alcohol	Ethyl alcohol, degreaser, limescale remover, unipol (paste), solvent, bleach, chlorine products	White sponge, microfibre cloth, paper cloth		
713 ANTIQUE BRASS (V204) 	Fingerprint proof, scratchproof, corrosion resistant, easy to clean	Specific glass cleaner, multifoam, liquid soap diluted with water, isopropyl alcohol	Ethyl alcohol, degreaser, limescale remover, unipol (paste), solvent, bleach, chlorine products	White sponge, microfibre cloth, paper cloth		
856 CORTEN (T091) 	Fingerprint proof, scratchproof, high resistance, easy to clean, corrosion resistant	Specific glass cleaner, multifoam, liquid soap diluted with water, isopropyl alcohol	Solvent	White sponge, microfibre cloth, paper cloth		

PVD FINISHES

FINISH FINITURA	PROPERTIES	SUGGESTED PRODUCTS	PRODUCTS TO AVOID	CLEANING TOOLS AND CLOTHS	MAINTENANCE	WARNINGS
030 COPPER PVD (P000) 	Scratchproof, high resistance	Ethyl alcohol, specific glass cleaner, multifoam, isopropyl alcohol	Unipol (paste), solvent, bleach, chlorine products	White sponge, microfibre cloth, paper cloth	In order to prevent lime- scale stains, clean and dry the product properly with a soft cloth right after each use . In case of limescale stains, apply a solution of vinegar and water, then rinse and accurately dry with a cloth	Do not mix different cleaning products together: such pro- ducts, if mixed, could cause chemical reactions that could damage the finish
708 COPPER BRUSHED PVD (P006) 	Scratchproof, high resistance	Ethyl alcohol, specific glass cleaner, multifoam, isopropyl alcohol	Unipol, solvent, bleach, chlorine products	White sponge, microfibre cloth, paper cloth		Perform the cleaning in the direction of brushing. Otherwise, the finish may be scratched. Do not mix different cleaning products together: such products, if mixed, could cause chemical reactions that could damage the finish
706 BLACK METAL PVD (P001) 	Scratchproof, high resistance	Ethyl alcohol, specific glass cleaner, multifoam, isopropyl alcohol	Unipol, solvent, bleach, chlorine products	White sponge, microfibre cloth, paper cloth		Do not mix different cleaning products together: such pro- ducts, if mixed, could cause chemical reactions that could damage the finish
707 BLACK METAL BRUSHED PVD (P004) 	Scratchproof, high resistance	Ethyl alcohol, specific glass cleaner, multifoam, isopropyl alcohol	Unipol, solvent, bleach, chlorine products	White sponge, microfibre cloth, paper cloth		Perform the cleaning in the direction of brushing. Otherwise, the finish may be scratched. Do not mix different cleaning products together: such products, if mixed, could cause chemical reactions that could damage the finish
246 GOLD PVD BRUSHED PVD (P005) 	Scratchproof, high resistance	Ethyl alcohol, specific glass cleaner, multifoam, isopropyl alcohol	Unipol, solvent, bleach, chlorine products	White sponge, microfibre cloth, paper cloth		
735 WARM BRONZE PVD (P037) 	Scratchproof, high resistance	Ethyl alcohol, specific glass cleaner, multifoam, isopropyl alcohol	Unipol, solvent, bleach, chlorine products	White sponge, microfibre cloth, paper cloth		Do not mix different cleaning products together: such pro- ducts, if mixed, could cause chemical reactions that could damage the finish
726 WARM BRONZE BRUSHED PVD (P024) 	Scratchproof, high resistance	Ethyl alcohol, specific glass cleaner, multifoam, isopropyl alcohol	Unipol, solvent, bleach, chlorine products	White sponge, microfibre cloth, paper cloth		Perform the cleaning in the direction of brushing. Otherwise, the finish may be scratched. Do not mix different cleaning products together: such products, if mixed, could cause chemical reactions that could damage the finish
727 BRASS BRUSHED PVD (P025) 	Scratchproof, high resistance	Ethyl alcohol, specific glass cleaner, multifoam, isopropyl alcohol	Unipol, solvent, bleach, chlorine products	White sponge, microfibre cloth, paper cloth		
710 BRASS PVD (P011) 	Scratchproof, high resistance	Ethyl alcohol, specific glass cleaner, multifoam, isopropyl alcohol	Unipol, solvent, bleach, chlorine products	White sponge, microfibre cloth, paper cloth		Do not mix different cleaning products together: such pro- ducts, if mixed, could cause chemical reactions that could damage the finish
720 NICKEL PVD (P014) 	Scratchproof, high resistance	Ethyl alcohol, specific glass cleaner, multifoam, isopropyl alcohol	Unipol, solvent, bleach, chlorine products	White sponge, microfibre cloth, paper cloth		

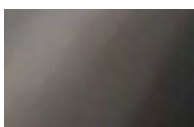
GHRC FINISHES

FINISH FINITURA	PROPERTIES	SUGGESTED PRODUCTS	PRODUCTS TO AVOID	CLEANING TOOLS AND CLOTHS	MAINTENANCE (WARNINGS
123 COPPER GHRC (G066) 	Fingerprint proof, Corrosion resistant, Easy to clean	Specific glass cleaner	Ethyl alcohol, degreaser, isopropyl alcohol, multifoam, unipol (paste), white sponge	Microfibre cloth, paper cloth	In order to prevent lime- scale stains, clean and dry the product properly with a soft cloth right after each use . In case of limescale stains, apply a solution of vinegar and water, then rinse and accurately dry with a cloth	Perform the cleaning very softly
124 BLACK METAL GHRC (G067) 	Fingerprint proof, Corrosion resistant, Easy to clean	Specific glass cleaner	Ethyl alcohol, degreaser, isopropyl alcohol, multifoam, unipol (paste), white sponge	Microfibre cloth, paper cloth	In order to prevent lime- scale stains, clean and dry the product properly with a soft cloth right after each use . In case of limescale stains, apply a solution of vinegar and water, then rinse and accurately dry with a cloth	Perform the cleaning very softly
125 COPPER BRUSHED GHRC (G063) 	Fingerprint proof, Corrosion resistant, Easy to clean	Specific glass cleaner /	Ethyl alcohol, degreaser, isopropyl alcohol, multifoam, unipol (paste), white sponge	Microfibre cloth, paper cloth	In order to prevent lime- scale stains, clean and dry the product properly with a soft cloth right after each use . In case of limescale stains, apply a solution of vinegar and water, then rinse and accurately dry with a cloth	Perform the cleaning in the direction of brushing. Other- wise, the finish may be scratched
126 BLACK METAL BRUSHED GHRC (G064) 	Fingerprint proof, scratchproof, Corrosion resistant, easy to clean	Specific glass cleaner /	Ethyl alcohol, degreaser, isopropyl alcohol, multifoam, unipol (paste), white sponge	Microfibre cloth, paper cloth	In order to prevent lime- scale stains, clean and dry the product properly with a soft cloth right after each use . In case of limescale stains, apply a solution of vinegar and water, then rinse and accurately dry with a cloth /	Perform the cleaning in the direction of brushing. Other- wise, the finish may be scratched

YHTEENVETO PYYHEKOUKUT

PAINAMALLA TUOTEKUVAA PÄÄSET KYSEISEN TUOTTEEN TUOTESIVUILLE

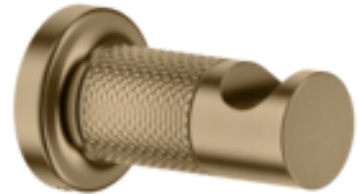
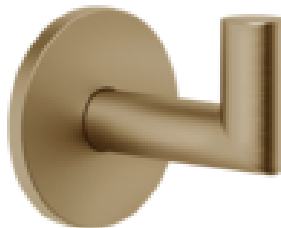
EMPORIO
38921GESSI316
54821INCISO
58521RETTANGOLO
20921TONDO
63621VENTI20
65521

YHTEENVETO WC-PAPERITELINEET

PAINAMALLA TUOTEKUVAA PÄÄSET KYSEISEN TUOTTEEN TUOTESIVUILLE

EMPORIO
38849EMPORIO
38915GESSI316
54749INCISO
58455RETTANGOLO
20855TONDO
63655VENTI20
65455VENTI20
65449

YHTEENVETO WC-HARJATELINEET, VAPAASTI SEISOVAT

PAINAMALLA TUOTEKUVAA PÄÄSET KYSEISEN TUOTTEEN TUOTESIVUILLE



EMPORIO
38953



GESSI316
54743



GESSI316
54744



INCISO
58543



INCISO
58544



RETTANGOLO
20843



RETTANGOLO
20844



TONDO
63743



TONDO
63744

YHTEENVETO WC-HARJATELINEET, SEINÄASENNUS

PAINAMALLA TUOTEKUVAA PÄÄSET KYSEISEN TUOTTEEN TUOTESIVUILLE



EMPORIO
38957



GESSI316
54719



GESSI316
54720



INCISO
58519



INCISO
58520



RETTANGOLO
20819



RETTANGOLO
20820



TONDO
63619



TONDO
63744



VENTI20
65419



VENTI20
65420

GESSI THE
PRIVATE
WELLNESS
COMPANY

YHTEENVETO SAIPPUA-ANNOSTELIJAT, VAPAASTI SEISOVAT

PAINAMALLA TUOTEKUVAA PÄÄSET KYSEISEN TUOTTEEN TUOTESIVUILLE



EMPORIO
38839



GESSI316
54737



GESSI316
54738



INCISO
58537



INCISO
58538



RETTANGOLO
20837



RETTANGOLO
20838



TONDO
66437



TONDO
66438

YHTEENVETO SAIPPUA-ANNOSTELIJAT, VAPAASTI SEISOVAT

PAINAMALLA TUOTEKUVAA PÄÄSET KYSEISEN TUOTTEEN TUOTESIVUILLE



VENTI20
65437



VENTI20
65438

YHTEENVETO SAIPPUA-ANNOSTELIJAT, SEINÄASENNUS

PAINAMALLA TUOTEKUVAA PÄÄSET KYSEISEN TUOTTEEN TUOTESIVUILLE



EMPORIO
38815



GESSI316
54713



GESSI316
54738



INCISO
58513



INCISO
58514



RETTANGOLO
20813



RETTANGOLO
20814



TONDO
63613



TONDO
63614

YHTEENVETO SAIPPUA-ANNOSTELIJAT, SEINÄASENNUS

PAINAMALLA TUOTEKUVAA PÄÄSET KYSEISEN TUOTTEEN TUOTESIVUILLE



VENTI20
65413



VENTI20
65414

YHTEENVETO HAMMASHARJAMUKIT, VAPAASTI SEISOVAT

PAINAMALLA TUOTEKUVAA PÄÄSET KYSEISEN TUOTTEEN TUOTESIVUILLE



RETTANGOLO
20831



RETTANGOLO
20832



TONDO /
UNIVERSAL
58531



TONDO /
UNIVERSAL
58532



EMPORIO
38833

YHTEENVETO HAMMASHARJAMUKIT, SEINÄASENNUS

PAINAMALLA TUOTEKUVAA PÄÄSET KYSEISEN TUOTTEEN TUOTESIVUILLE



EMPORIO
38809



GESSI316
54707



GESSI316
54708



RETTANGOLO
20807



RETTANGOLO
20808



TONDO
63607



TONDO
63608



VENTI20
65407



VENTI20
65408

YHTEENVETO PYYHERENKAAT

PAINAMALLA TUOTEKUVAA PÄÄSET KYSEISEN TUOTTEEN TUOTESIVUILLE

EMPORIO
38909RETTANGOLO
20909TONDO
63709VENTI20
65509

YHTEENVETO PYYHETANGOT NOIN 300MM

PAINAMALLA TUOTEKUVAA PÄÄSET KYSEISEN TUOTTEEN TUOTESIVUILLE



EMPORIO
38897



GESSI316
54797



INCISO
58497



RETTANGOLO
20897



TONDO
63697



VENTI20
65497

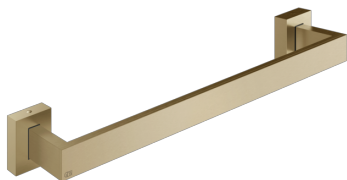

RETTANGOLO TUKITANKO
20893



TONDO TUKITANKO
58424

YHTEENVETO PYYHETANGOT NOIN 450MM

PAINAMALLA TUOTEKUVAA PÄÄSET KYSEISEN TUOTTEEN TUOTESIVUILLE



EMPORIO
38900



GESSI316
54800



INCISO
58500



RETTANGOLO
20900



TONDO
63700



VENTI20
65500

YHTEENVETO PYYHETANGOT NOIN 600MM

PAINAMALLA TUOTEKUVAA PÄÄSET KYSEISEN TUOTTEEN TUOTESIVUILLE



EMPORIO
38903



GESSI316
54803



INCISO
58503



RETTANGOLO
20903



TONDO
63703



VENTI20
65503

YHTEENVETO MUUT KUIVAUSTELINEET

PAINAMALLA TUOTEKUVAA PÄÄSET KYSEISEN TUOTTEEN TUOTESIVUILLE

EMPORIO
63617EMPORIO
38939RETTANGOLO
20939

YHTEENVETO HYLLYT

PAINAMALLA TUOTEKUVAA PÄÄSET KYSEISEN TUOTTEEN TUOTESIVUILLE

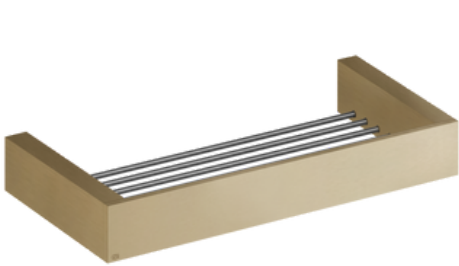
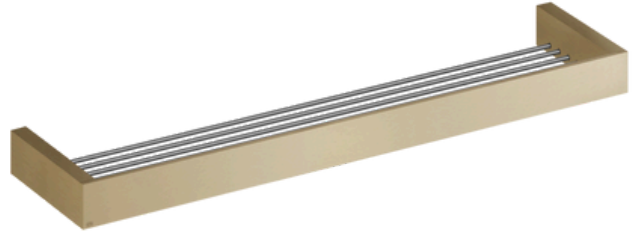
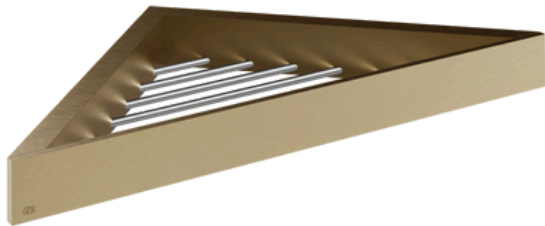
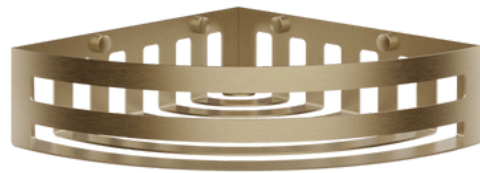
RETTANGOLO
20947RETTANGOLO
20949RETTANGOLO
20861VENTI20
59561VENTI20
59549

EMPORIO

• Pyyhekoukku.....	29
• WC-paperitelineet.....	30
• Saippua-annostelijat.....	32
• Hammasharjamukit.....	34
• WC-harjatelineet.....	36
• Kuivaustelineet.....	39
• Pyyherengas.....	41
• Pyyhetangot.....	42

GESSI®

H I N N A S T O 2 0 2 4

GESSI THE
PRIVATE
WELLNESS
COMPANY

EMPORIO

P Y Y H E K O U K K U



- Emporio sarjan pyyhekoukku
- Seinäasennus
- 10 vuoden takuu

[Lisätietoja tuotteesta löydät täältä](#)

VÄRI	TUOTEKODI	OVH € , alv 25,5%
Chrome (kromi)	38921.031	78,00 €
Finox (harjattu teräs)	38921.149	105,00 €
Black XL (mattamusta)	38921.299	105,00 €
Black Metal PVD (kiiltävä musta metalli)	38921.706	123,00 €
Black Metal Brushed PVD (harjattu musta metalli)	38921.707	131,00 €
Copper PVD (kiiltävä kupari)	38921.030	123,00 €
Copper Brushed PVD (harjattu kupari)	38921.708	131,00 €
Warm Bronze PVD (kiiltävä pronssi)	38921.735	123,00 €
Warm Bronze Brushed PVD (harjattu pronssi)	38921.726	131,00 €
Brass PVD (kiiltävä messinki)	38921.710	123,00 €
Brushed Brass PVD (harjattu messinki)	38921.727	131,00 €
Aged Bronze (vanha pronssi)	38921.187	131,00 €
Antique Brass (antiikki messinki)	38921.713	131,00 €
White CN (mattavalkoinen)	38921.279	105,00 €

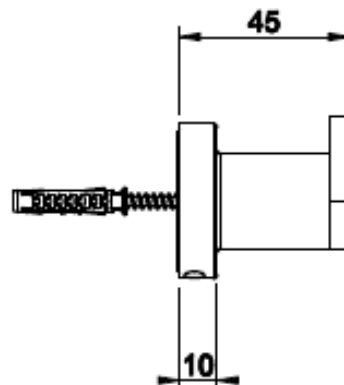
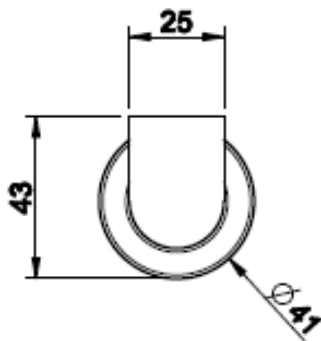

- Emporio sarjan wc-paperiteline
- Seinäasennus
- Voidaan asentaa vaakaan tai pystyyn, jolloin pidike toimii vararullatelineenä
- 10 vuoden takuu

Lisätietoja tuotteesta löydät täältä

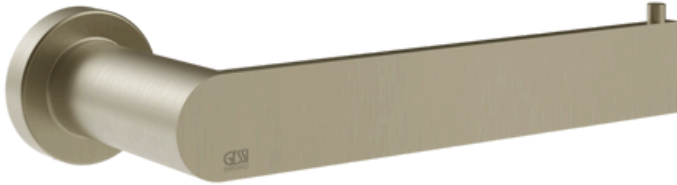

VÄRI	TUOTEKOODI	OVH € ¹ , alv 25,5%
Chrome (kromi)	38849.031	136,00 €
Finox (harjattu teräs)	38849.149	184,00 €
Black XL (mattamusta)	38849.299	184,00 €
Black Metal PVD (kiiltävä musta metalli)	38849.706	214,00 €
Black Metal Brushed PVD (harjattu musta metalli)	38849.707	228,00 €
Copper PVD (kiiltävä kupari)	38849.030	214,00 €
Copper Brushed PVD (harjattu kupari)	38849.708	228,00 €
Warm Bronze PVD (kiiltävä pronssi)	38849.735	214,00 €
Warm Bronze Brushed PVD (harjattu pronssi)	38849.726	228,00 €
Brass PVD (kiiltävä messinki)	38849.710	214,00 €
Brushed Brass PVD (harjattu messinki)	38849.727	228,00 €
Aged Bronze (vanha pronssi)	38849.187	228,00 €
Antique Brass (antiikki messinki)	38849.713	228,00 €
White CN (mattavalkoinen)	38849.279	184,00 €

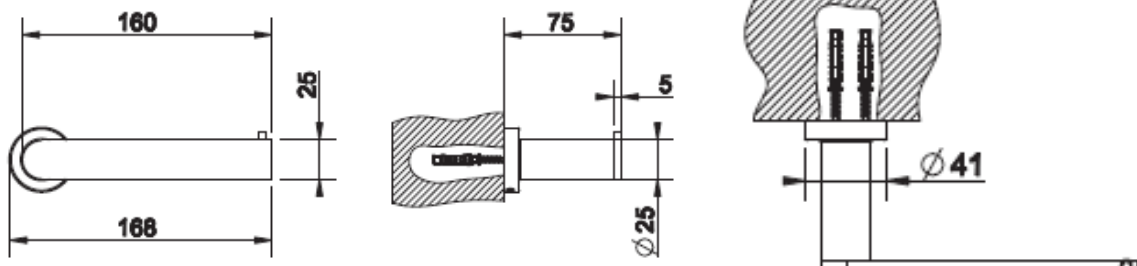

EMPORIO

WC - PAPERITELINE

- Emporio sarjan tupla wc-paperiteline
- Seinäasennus
- 10 vuoden takuu



Lisätietoja tuotteesta löydät täältä

VÄRI	TUOTEKOODI	OVH € ¹ , alv 25,5%
Chrome (kromi)	38915.031	147,00 €
Finox (harjattu teräs)	38915.149	199,00 €
Black XL (mattamusta)	38915.299	199,00 €
Black Metal PVD (kiiltävä musta metalli)	38915.706	232,00 €
Black Metal Brushed PVD (harjattu musta metalli)	38915.707	248,00 €
Copper PVD (kiiltävä kupari)	38915.030	232,00 €
Copper Brushed PVD (harjattu kupari)	38915.708	248,00 €
Warm Bronze PVD (kiiltävä pronssi)	38915.735	232,00 €
Warm Bronze Brushed PVD (harjattu pronssi)	38915.726	248,00 €
Brass PVD (kiiltävä messinki)	38915.710	232,00 €
Brushed Brass PVD (harjattu messinki)	38915.727	248,00 €
Aged Bronze (vanha pronssi)	38915.187	248,00 €
Antique Brass (antiikki messinki)	38915.713	248,00 €
White CN (mattavalkoinen)	38915.279	199,00 €

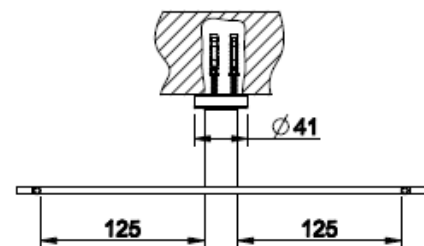
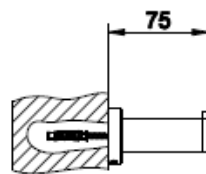
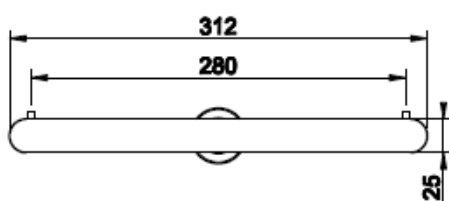

EMPORIO

SAIPPUA-ANNOSTELIJA



- Emporio sarjan saippua-annostelija
- Vapaasti seisova
- Säiliö satiinilasia
- Säiliö saadaan irrotettua seinäpidikkeestä kierittämällä
- 10 vuoden takuu

Lisätietoja tuotteesta löydät täältä

VÄRI	TUOTEKOODI	OVH €, alv 25,5%
Chrome (kromi)	38839.031	295,00 €
Finox (harjattu teräs)	38839.149	398,00 €
Black XL (mattamusta)	38839.299	398,00 €
Black Metal PVD (kiiltävä musta metalli)	38839.706	465,00 €
Black Metal Brushed PVD (harjattu musta metalli)	38839.707	495,00 €
Copper PVD (kiiltävä kupari)	38839.030	465,00 €
Copper Brushed PVD (harjattu kupari)	38839.708	495,00 €
Warm Bronze PVD (kiiltävä pronssi)	38839.735	465,00 €
Warm Bronze Brushed PVD (harjattu pronssi)	38839.726	495,00 €
Brass PVD (kiiltävä messinki)	38839.710	495,00 €
Brushed Brass PVD (harjattu messinki)	38839.727	495,00 €
Aged Bronze (vanha pronssi)	38839.187	495,00 €
Antique Brass (antiikki messinki)	38839.713	495,00 €
White CN (mattavalkoinen)	38839.279	398,00 €

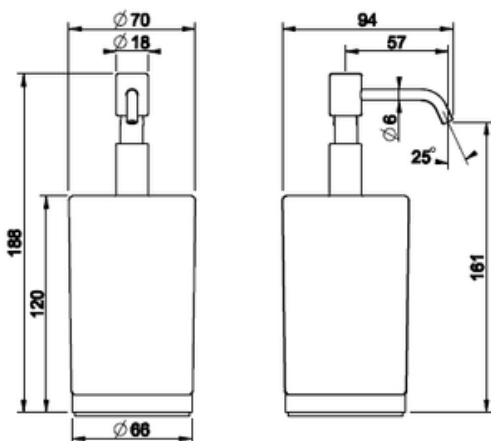

EMPORIO

SAIPPUA-ANNOSTELIJA



- Emporio sarjan saippua-annostelija
- Seinäasenteinen
- Säiliö satiinilasia
- Säiliö saadaan irrotettua seinäpidikkeestä kierittämällä
- 10 vuoden takuu

Lisätietoja tuotteesta löydät täältä

VÄRI	TUOTEKOODI	OVH € , alv 25,5%
Chrome (kromi)	38815.031	352,00 €
Finox (harjattu teräs)	38815.149	475,00 €
Black XL (mattamusta)	38815.299	475,00 €
Black Metal PVD (kiiltävä musta metalli)	38815.706	555,00 €
Black Metal Brushed PVD (harjattu musta metalli)	38815.707	590,00 €
Copper PVD (kiiltävä kupari)	38815.030	555,00 €
Copper Brushed PVD (harjattu kupari)	38815.708	590,00 €
Warm Bronze PVD (kiiltävä pronssi)	38815.735	555,00 €
Warm Bronze Brushed PVD (harjattu pronssi)	38815.726	590,00 €
Brass PVD (kiiltävä messinki)	38815.710	555,00 €
Brushed Brass PVD (harjattu messinki)	38815.727	590,00 €
Aged Bronze (vanha pronssi)	38815.187	590,00 €
Antique Brass (antiikki messinki)	38815.713	590,00 €
White CN (mattavalkoinen)	38815.279	475,00 €

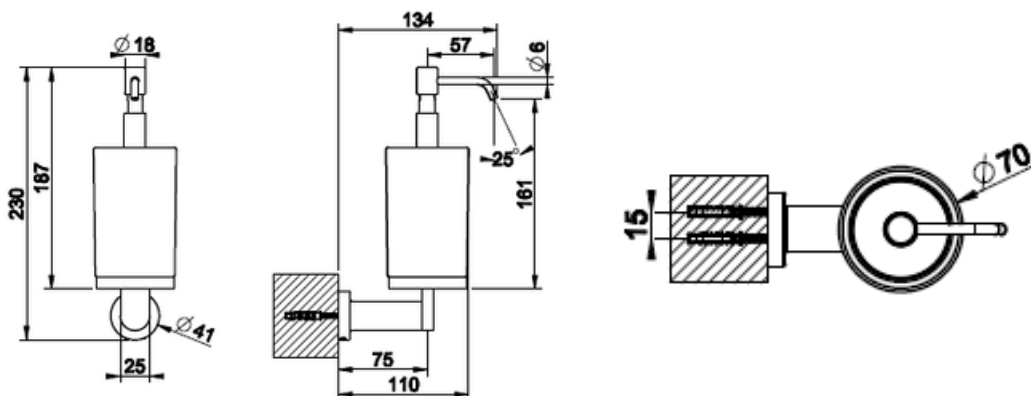

EMPORIO

HAMMASHARJAMUKI



- Emporio sarjan hammasharjamuki
- Vapaasti seisova
- Muki satiinilasia
- Säiliö saadaan irrotettua seinäpidikkeestä kierittämällä
- 10 vuoden takuu

[Lisätietoja tuotteesta löydät täältä](#)

VÄRI	TUOTEKOODI	OVH € ¹ , alv 25,5%
Chrome (kromi)	38833.031	189,00 €
Finox (harjattu teräs)	38833.149	255,00 €
Black XL (mattamusta)	38833.299	255,00 €
Black Metal PVD (kiiltävä musta metalli)	38833.706	298,00 €
Black Metal Brushed PVD (harjattu musta metalli)	38833.707	317,00 €
Copper PVD (kiiltävä kupari)	38833.030	298,00 €
Copper Brushed PVD (harjattu kupari)	38833.708	317,00 €
Warm Bronze PVD (kiiltävä pronssi)	38833.735	298,00 €
Warm Bronze Brushed PVD (harjattu pronssi)	38833.726	317,00 €
Brass PVD (kiiltävä messinki)	38833.710	298,00 €
Brushed Brass PVD (harjattu messinki)	38833.727	317,00 €
Aged Bronze (vanha pronssi)	38833.187	317,00 €
Antique Brass (antiikki messinki)	38833.713	317,00 €
White CN (mattavalkoinen)	38833.279	255,00 €

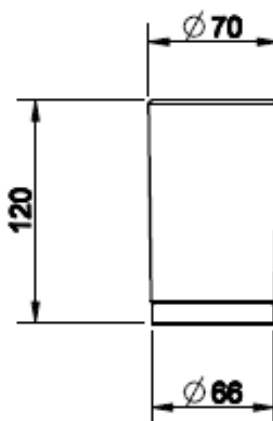













EMPORIO

HAMMASHARJAMUKI



- Emporio sarjan hammasharjamuki
- Seinäasenteinen
- Muki satiinilasaa
- Säiliö saadaan irrotettua seinäpidikkeestä kierittämällä
- 10 vuoden takuu

Lisätietoja tuotteesta löydät täältä

	VÄRI		OVH €, alv 25,5%
Chrome (kromi)		38809.031	256,00 €
Finox (harjattu teräs)		38809.149	345,00 €
Black XL (mattamusta)		38809.299	345,00 €
Black Metal PVD (kiiltävä musta metalli)		38809.706	404,00 €
Black Metal Brushed PVD (harjattu musta metalli)		38809.707	431,00 €
Copper PVD (kiiltävä kupari)		38809.030	404,00 €
Copper Brushed PVD (harjattu kupari)		38809.708	431,00 €
Warm Bronze PVD (kiiltävä pronssi)		38809.735	404,00 €
Warm Bronze Brushed PVD (harjattu pronssi)		38809.726	431,00 €
Brass PVD (kiiltävä messinki)		38809.710	404,00 €
Brushed Brass PVD (harjattu messinki)		38809.727	431,00 €
Aged Bronze (vanha pronssi)		38809.187	431,00 €
Antique Brass (antiikki messinki)		38809.713	431,00 €
White CN (mattavalkoinen)		38809.279	345,00 €

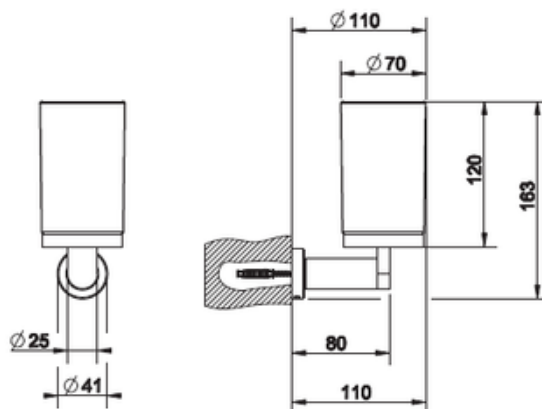

EMPORIO



- Emporio sarjan wc-harjateline
- Vapaasti seisova
- WC-harjan pää vaihdettavissa uuteen
- Varaharjapäät tilattavissa erikseen
- 10 vuoden takuu

Lisätietoja tuotteesta löydät täältä

VÄRI	TUOTEKOODI	OVH €	alv 25,5%
Chrome (kromi)	38953.031	278,00 €	
Finox (harjattu teräs)	38953.149	376,00 €	
Black XL (mattamusta)	38953.299	376,00 €	
Black Metal PVD (kiiltävä musta metalli)	38953.706	440,00 €	
Black Metal Brushed PVD (harjattu musta metalli)	38953.707	466,00 €	
Copper PVD (kiiltävä kupari)	38953.030	440,00 €	
Copper Brushed PVD (harjattu kupari)	38953.708	466,00 €	
Warm Bronze PVD (kiiltävä pronssi)	38953.735	440,00 €	
Warm Bronze Brushed PVD (harjattu pronssi)	38953.726	466,00 €	
Brass PVD (kiiltävä messinki)	38953.710	440,00 €	
Brushed Brass PVD (harjattu messinki)	38953.727	466,00 €	
Aged Bronze (vanha pronssi)	38953.187	466,00 €	
Antique Brass (antiikki messinki)	38953.713	466,00 €	
White CN (mattavalkoinen)	38953.279	376,00 €	

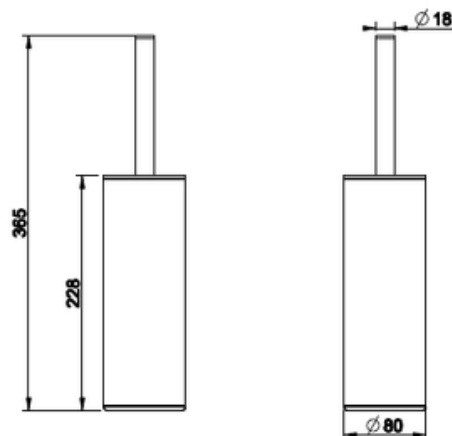

EMPORIO



- Emporio sarjan wc-harjateline
- Seinäasenteinen
- WC-harjan pää vaihdettavissa uuteen
- Varaharjapää tilattavissa erikseen
- 10 vuoden takuu

Lisätietoja tuotteesta löydät täältä

VÄRI	TUOTEKOODI	OVH € ¹ , alv 25,5%
Chrome (kromi)	38957.031	337,00 €
Finox (harjattu teräs)	38957.149	455,00 €
Black XL (mattamusta)	38957.299	455,00 €
Black Metal PVD (kiiltävä musta metalli)	38957.706	533,00 €
Black Metal Brushed PVD (harjattu musta metalli)	38957.707	566,00 €
Copper PVD (kiiltävä kupari)	38957.030	533,00 €
Copper Brushed PVD (harjattu kupari)	38957.708	566,00 €
Warm Bronze PVD (kiiltävä pronssi)	38957.735	533,00 €
Warm Bronze Brushed PVD (harjattu pronssi)	38957.726	566,00 €
Brass PVD (kiiltävä messinki)	38957.710	533,00 €
Brushed Brass PVD (harjattu messinki)	38957.727	566,00 €
Aged Bronze (vanha pronssi)	38957.187	566,00 €
Antique Brass (antiikki messinki)	38957.713	566,00 €
White CN (mattavalkoinen)	38957.279	455,00 €

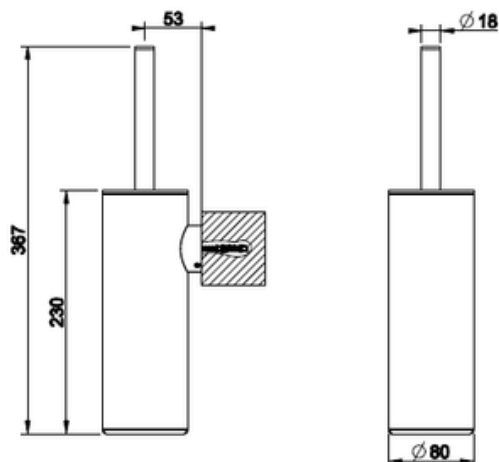

EMPORIO

WC-PAPERITELINE/WC-HARJATELINE



- Emporio sarjan yhdistetty wc-paperi-/harjateline
- Vapaasti seisova
- Säiliö saadaan irrotettua lattiapidikkeestä kierittämällä
- 10 vuoden takuu

[Lisätietoja tuotteesta löydät täältä](#)

VÄRI	TUOTEKOODI	OVH €, alv 25,5%
Chrome (kromi)	38942.031	784,00 €
Finox (harjattu teräs)	38942.149	1.058,00 €
Black XL (mattamusta)	38942.299	1.058,00 €
Black Metal PVD (kiiltävä musta metalli)	38942.706	1.238,00 €
Black Metal Brushed PVD (harjattu musta metalli)	38942.707	1.316,00 €
Copper PVD (kiiltävä kupari)	38942.030	1.238,00 €
Copper Brushed PVD (harjattu kupari)	38942.708	1.316,00 €
Warm Bronze PVD (kiiltävä pronssi)	38942.735	1.238,00 €
Warm Bronze Brushed PVD (harjattu pronssi)	38942.726	1.316,00 €
Brass PVD (kiiltävä messinki)	38942.710	1.238,00 €
Brushed Brass PVD (harjattu messinki)	38942.727	1.316,00 €
Aged Bronze (vanha pronssi)	38942.187	1.316,00 €
Antique Brass (antiikki messinki)	38942.713	1.316,00 €
White CN (mattavalkoinen)	38942.279	1.058,00 €

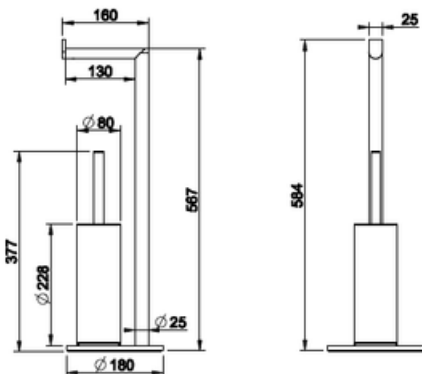



- Emporio sarjan pyyheteline
- 180 astetta kääntyvät pidikkeet
- Seinäasennus
- 10 vuoden takuu

[Lisätietoja tuotteesta löydät täältä](#)

VÄRI	TUOTEKOODI	OVH €, alv 25,5%
Chrome (kromi)	63617.031	288,00 €
Finox (harjattu teräs)	63617.149	388,00 €
Black XL (mattamusta)	63617.299	388,00 €
Black Metal PVD (kiiltävä musta metalli)	63617.706	454,00 €
Black Metal Brushed PVD (harjattu musta metalli)	63617.707	485,00 €
Copper PVD (kiiltävä kupari)	63617.030	454,00 €
Copper Brushed PVD (harjattu kupari)	63617.708	486,00 €
Warm Bronze PVD (kiiltävä pronssi)	63617.735	454,00 €
Warm Bronze Brushed PVD (harjattu pronssi)	63617.726	486,00 €
Brass PVD (kiiltävä messinki)	63617.710	454,00 €
Brushed Brass PVD (harjattu messinki)	63617.727	486,00 €
Aged Bronze (vanha pronssi)	63617.187	486,00 €
Antique Brass (antiikki messinki)	63617.713	486,00 €
White CN (mattavalkoinen)	63617.279	388,00 €

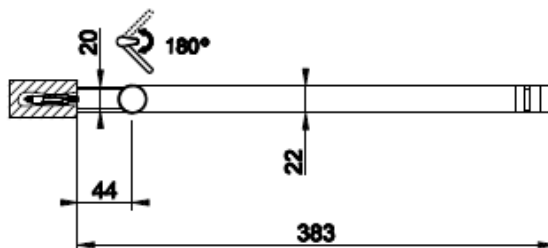
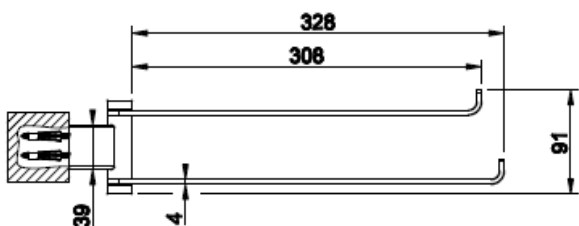

EMPORIO

P Y Y H E T E L I N E



- Emporio sarjan pyyhäteline
- Vapaasti seisova
- Säiliö saadaan irrotettua lattiapidikkeestä kierittämällä
- 10 vuoden takuu

Lisätietoja tuotteesta löydät täältä

VÄRI	TUOTEKOODI	OVH €, alv 25,5%
Chrome (kromi)	38939.031	1.029,00 €
Finox (harjattu teräs)	38939.149	1.390,00 €
Black XL (mattamusta)	38939.299	1.390,00 €
Black Metal PVD (kiiltävä musta metalli)	38939.706	1.627,00 €
Black Metal Brushed PVD (harjattu musta metalli)	38939.707	1.730,00 €
Copper PVD (kiiltävä kupari)	38939.030	1.627,00 €
Copper Brushed PVD (harjattu kupari)	38939.708	1.730,00 €
Warm Bronze PVD (kiiltävä pronssi)	38939.735	1.627,00 €
Warm Bronze Brushed PVD (harjattu pronssi)	38939.726	1.730,00 €
Brass PVD (kiiltävä messinki)	38939.710	1.627,00 €
Brushed Brass PVD (harjattu messinki)	38939.727	1.730,00 €
Aged Bronze (vanha pronssi)	38939.187	1.730,00 €
Antique Brass (antiikki messinki)	38939.713	1.730,00 €
White CN (mattavalkoinen)	38939.279	1.390,00 €

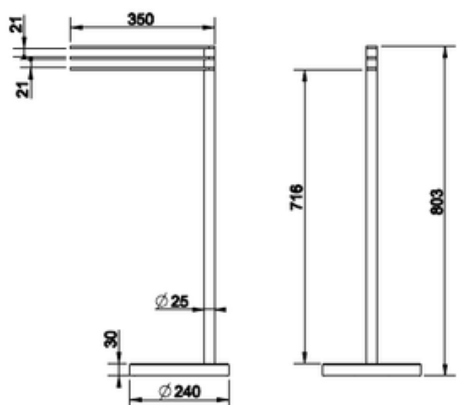



- Emporio sarjan pyyherengas
- Seinäasennus
- 10 vuoden takuu

[Lisätietoja tuotteesta löydät täältä](#)

VÄRI	TUOTEKOODI	OVH €, alv 25,5%
Chrome (kromi)	38909.031	239,00 €
Finox (harjattu teräs)	38909.149	322,00 €
Black XL (mattamusta)	38909.299	322,00 €
Black Metal PVD (kiiltävä musta metalli)	38909.706	377,00 €
Black Metal Brushed PVD (harjattu musta metalli)	38909.707	399,00 €
Copper PVD (kiiltävä kupari)	38909.030	377,00 €
Copper Brushed PVD (harjattu kupari)	38909.708	399,00 €
Warm Bronze PVD (kiiltävä pronssi)	38909.735	377,00 €
Warm Bronze Brushed PVD (harjattu pronssi)	38909.726	399,00 €
Brass PVD (kiiltävä messinki)	38909.710	377,00 €
Brushed Brass PVD (harjattu messinki)	38909.727	399,00 €
Aged Bronze (vanha pronssi)	38909.187	399,00 €
Antique Brass (antiikki messinki)	38909.713	399,00 €
White CN (mattavalkoinen)	38909.279	322,00 €

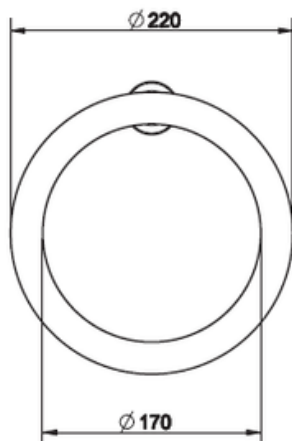



- Emporio sarjan pyyhetanko
- Kiinnitysväli 300mm
- Kokonaispituus 341mm
- Seinäasennus
- 10 vuoden takuu

[Lisätietoja tuotteesta löydät täältä](#)

VÄRI	TUOTEKOODI	OVH € ¹ , alv 25,5%
Chrome (kromi)	38897.031	170,00 €
Finox (harjattu teräs)	38897.149	230,00 €
Black XL (mattamusta)	38897.299	230,00 €
Black Metal PVD (kiiltävä musta metalli)	38897.706	269,00 €
Black Metal Brushed PVD (harjattu musta metalli)	38897.707	285,00 €
Copper PVD (kiiltävä kupari)	38897.030	269,00 €
Copper Brushed PVD (harjattu kupari)	38897.708	285,00 €
Warm Bronze PVD (kiiltävä pronssi)	38897.735	269,00 €
Warm Bronze Brushed PVD (harjattu pronssi)	38897.726	285,00 €
Brass PVD (kiiltävä messinki)	38897.710	269,00 €
Brushed Brass PVD (harjattu messinki)	38897.727	285,00 €
Aged Bronze (vanha pronssi)	38897.187	285,00 €
Antique Brass (antiikki messinki)	38897.713	285,00 €
White CN (mattavalkoinen)	38897.279	230,00 €

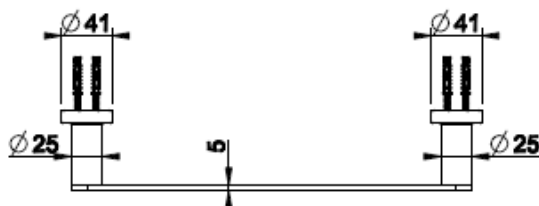
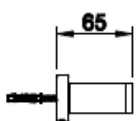
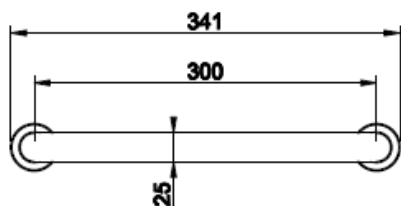



- Emporio sarjan pyyhetanko
- Kiinnitysväli 450mm
- Kokonaispituus 491mm
- Seinäasennus
- 10 vuoden takuu

Lisätietoja tuotteesta löydät täältä

VÄRI	TUOTEKOODI	OVH € ¹ , alv 25,5%
Chrome (kromi)	38900.031	195,00 €
Finox (harjattu teräs)	38900.149	263,00 €
Black XL (mattamusta)	38900.299	263,00 €
Black Metal PVD (kiiltävä musta metalli)	38900.706	308,00 €
Black Metal Brushed PVD (harjattu musta metalli)	38900.707	327,00 €
Copper PVD (kiiltävä kupari)	38900.030	308,00 €
Copper Brushed PVD (harjattu kupari)	38900.708	327,00 €
Warm Bronze PVD (kiiltävä pronssi)	38900.735	308,00 €
Warm Bronze Brushed PVD (harjattu pronssi)	38900.726	327,00 €
Brass PVD (kiiltävä messinki)	38900.710	308,00 €
Brushed Brass PVD (harjattu messinki)	38900.727	327,00 €
Aged Bronze (vanha pronssi)	38900.187	327,00 €
Antique Brass (antiikki messinki)	38900.713	327,00 €
White CN (mattavalkoinen)	38900.279	263,00 €

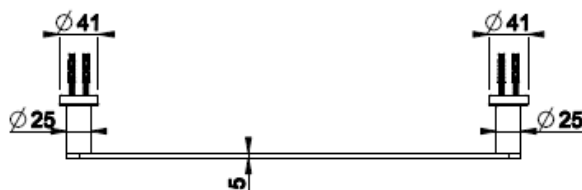
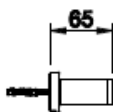
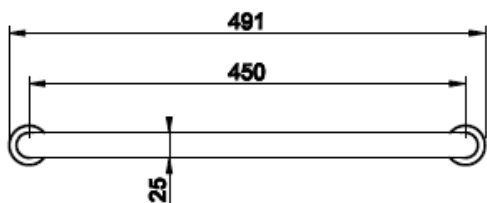



- Emporio sarjan pyyhetanko
- Kiinnitysväli 600mm
- Kokonaispituus 641mm
- Seinäasennus
- 10 vuoden takuu

[Lisätietoja tuotteesta löydät täältä](#)

VÄRI	TUOTEKOODI	OVH €, alv 25,5%
Chrome (kromi)	38903.031	225,00 €
Finox (harjattu teräs)	38903.149	305,00 €
Black XL (mattamusta)	38903.299	305,00 €
Black Metal PVD (kiiltävä musta metalli)	38903.706	357,00 €
Black Metal Brushed PVD (harjattu musta metalli)	38903.707	378,00 €
Copper PVD (kiiltävä kupari)	38903.030	357,00 €
Copper Brushed PVD (harjattu kupari)	38903.708	378,00 €
Warm Bronze PVD (kiiltävä pronssi)	38903.735	357,00 €
Warm Bronze Brushed PVD (harjattu pronssi)	38903.726	378,00 €
Brass PVD (kiiltävä messinki)	38903.710	357,00 €
Brushed Brass PVD (harjattu messinki)	38903.727	378,00 €
Aged Bronze (vanha pronssi)	38903.187	378,00 €
Antique Brass (antiikki messinki)	38903.713	378,00 €
White CN (mattavalkoinen)	38903.279	305,00 €

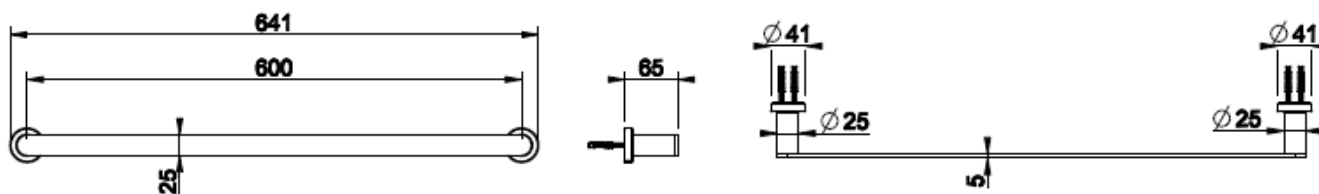

GESSI316

• Pyyhekoukku.....	46
• WC-paperiteline.....	47
• Saippua-alustat.....	48
• Saippua-annostelijat.....	50
• Hammasharjamukit.....	54
• WC-harjatelineet.....	56
• Pyyhetangot.....	60

GESSI®

H I N N A S T O 2 0 2 4

GESSI THE
PRIVATE
WELLNESS
COMPANY

GESSI316
PYYHEKOUKKU



- Gessi316 sarjan pyyhkekoukku
- Seinäasenteinen
- Valmistettu AISI 316 ruostumattomasta teräksestä
- 10 vuoden takuu

Lisätietoja tuotteesta löydät täältä

	VÄRI	TUOTEKOODI	OVH €, alv 25,5%
Steel Brushed (harjattu teräs)		54821.239	70,00 €
Black XL (mattamusta)		54821.299	93,00 €
Black Metal Brushed PVD (harjattu musta metalli)		54821.707	102,00 €
Copper Brushed PVD (harjattu kupari)		54821.708	102,00 €
Warm Bronze Brushed PVD (harjattu pronssi)		54821.726	102,00 €
Brushed Brass PVD (harjattu messinki)		54821.727	102,00 €

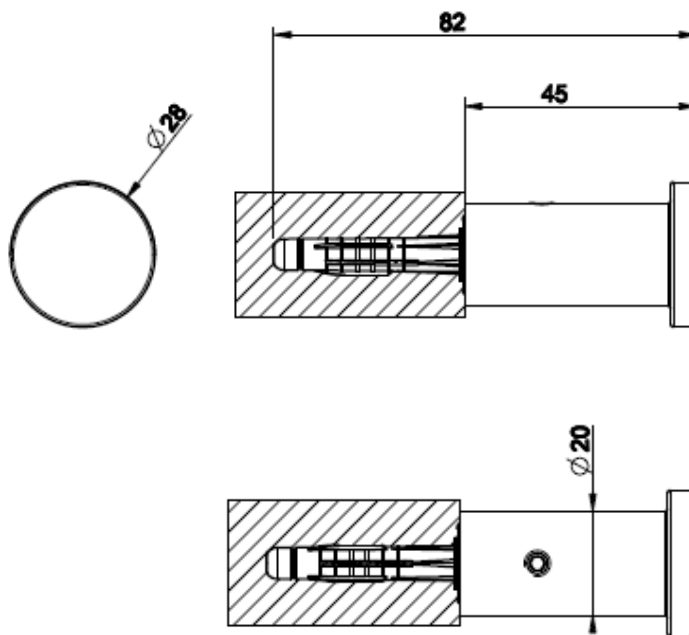

GESSI THE
PRIVATE
WELLNESS
COMPANY

GESSI316

WC-PAPERITELINE



- Gessi316 sarjan wc-paperiteline
- Valmistettu AISI 316 ruostumattomasta teräksestä
- Seinäasennus
- Voidaan asentaa vaakaan tai pystyyn
 - Pystyasentoon asentaessa pidike toimii vararullatelineenä
- 10 vuoden takuu

Lisätietoja tuotteesta löydät täältä

VÄRI	TUOTEKOODI	OVH €	alv 25,5%
Steel Brushed (harjattu teräs)	54749.239	482,00 €	
Black XL (mattamusta)	54749.299	652,00 €	
Black Metal Brushed PVD (harjattu musta metalli)	54749.707	713,00 €	
Copper Brushed PVD (harjattu kupari)	54749.708	713,00 €	
Warm Bronze Brushed PVD (harjattu pronssi)	54749.726	713,00 €	
Brushed Brass PVD (harjattu messinki)	54749.727	713,00 €	

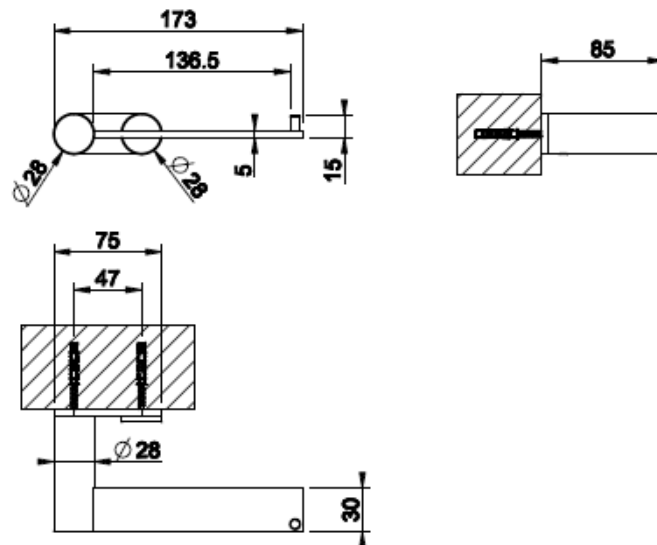

GESSI THE
PRIVATE
WELLNESS
COMPANY

GESSI 316
SAIPPUATELINE



- Tondo sarjan saippuateline
- Seinäasenteinen
- Alusta aina mattavalkoinen
- Alusta saadaan irrotettua seinäpidikkeestä kierittämällä
- Materiaalina sintrattu kivi (alusta) sekä messinki
- 10 vuoden takuu

[Lisätietoja tuotteesta löydät täältä](#)

VÄRI	TUOTEKOODI	OVH €, alv 25,5%
Steel Brushed (harjattu teräs)	54701.239	529,00 €
Black XL (mattamusta)	54701.299	713,00 €
Black Metal Brushed PVD (harjattu musta metalli)	54701.707	782,00 €
Copper Brushed PVD (harjattu kupari)	54701.708	782,00 €
Warm Bronze Brushed PVD (harjattu pronssi)	54701.726	782,00 €
Brushed Brass PVD (harjattu messinki)	54701.727	782,00 €

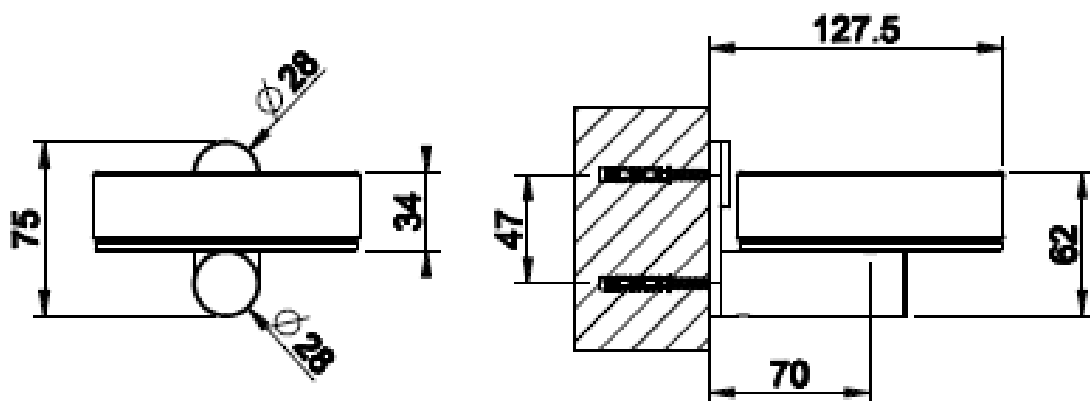

GESSI THE
PRIVATE
WELLNESS
COMPANY

GESSI316
SAIPPUATELINE



- Gessi316 sarjan saippuateline
- Seinäasenteinen
- Alusta aina mattamusta
- Alusta saadaan irrotettua seinäpidikkeestä kierittämällä
- Materiaalina sintrattu kivi (alusta) sekä AISI 316 ruostumaton teräs
- 10 vuoden takuu

Lisätietoja tuotteesta löydät täältä

VÄRI	TUOTEKOODI	OVH €, alv 25,5%
Steel Brushed (harjattu teräs)	54702.239	529,00 €
Black XL (mattamusta)	54702.299	713,00 €
Black Metal Brushed PVD (harjattu musta metalli)	54702.707	782,00 €
Copper Brushed PVD (harjattu kupari)	54702.708	782,00 €
Warm Bronze Brushed PVD (harjattu pronssi)	54702.726	782,00 €
Brushed Brass PVD (harjattu messinki)	54702.727	782,00 €

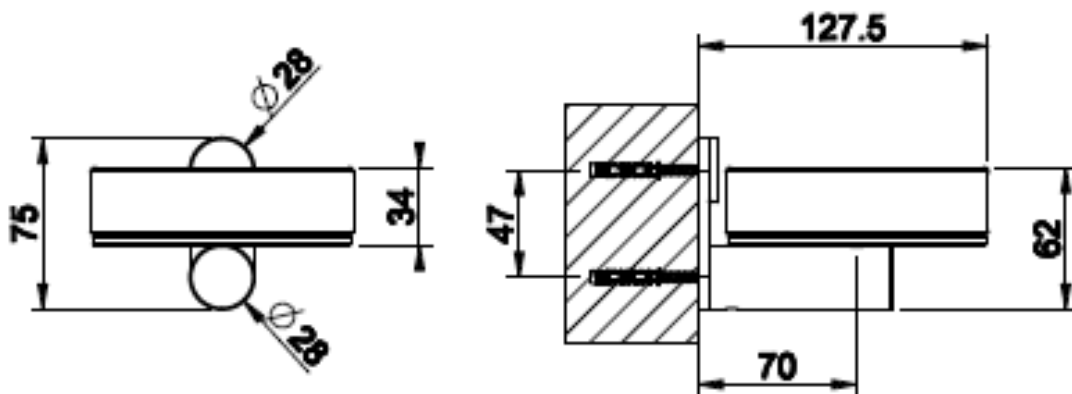

GESSI THE
PRIVATE
WELLNESS
COMPANY

GESSI316

SAIPPUA-ANNOSTELIJA



- Gessi316 sarjan saippua-annostelija
- Vapaasti seisova
- Säiliö aina mattavalkoinen
- Materiaalina sintrattu kivi (säiliö) sekä AISI 316 ruostumaton teräs
- 10 vuoden takuu

[Lisätietoja tuotteesta löydät täältä](#)

VÄRI	TUOTEKOODI	OVH €, alv 25,5%
Steel Brushed (harjattu teräs)	54737.239	511,00 €
Black XL (mattamusta)	54737.299	691,00 €
Black Metal Brushed PVD (harjattu musta metalli)	54737.707	757,00 €
Copper Brushed PVD (harjattu kupari)	54737.708	757,00 €
Warm Bronze Brushed PVD (harjattu pronssi)	54737.726	757,00 €
Brushed Brass PVD (harjattu messinki)	54737.727	757,00 €

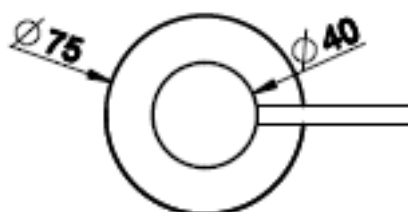
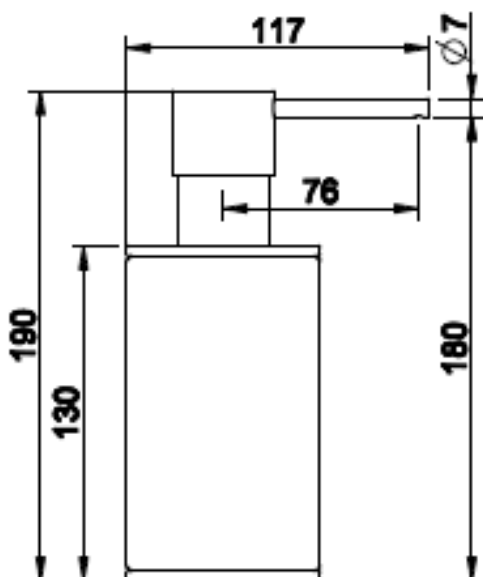

GESSI THE
PRIVATE
WELLNESS
COMPANY

GESSI316

SAIPPUA-ANNOSTELIJA



- Gessi316 sarjan saippua-annostelija
- Vapaasti seisova
- Säiliö aina mattamusta
- Materiaalina sintrattu kivi (säiliö) sekä AISI 316 ruostumaton teräs
- 10 vuoden takuu

[Lisätietoja tuotteesta löydät täältä](#)

VÄRI	TUOTEKOODI	OVH €, alv 25,5%
Steel Brushed (harjattu teräs)	54738.239	511,00 €
Black XL (mattamusta)	54738.299	691,00 €
Black Metal Brushed PVD (harjattu musta metalli)	54738.707	757,00 €
Copper Brushed PVD (harjattu kupari)	54738.708	757,00 €
Warm Bronze Brushed PVD (harjattu pronssi)	54738.726	757,00 €
Brushed Brass PVD (harjattu messinki)	54738.727	757,00 €

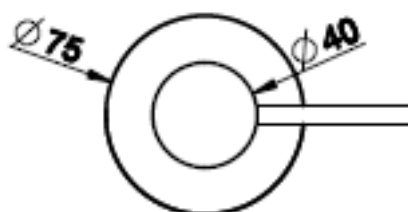
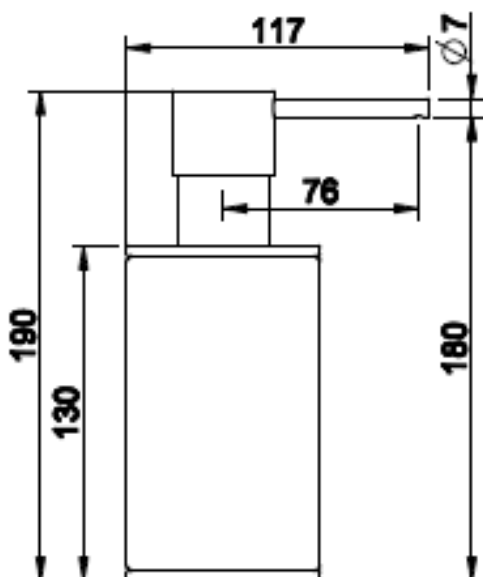

GESSI THE
PRIVATE
WELLNESS
COMPANY

GESSI316

SAIPPUA-ANNOSTELIJA



- Gessi316 sarjan saippua-annostelija
- Seinäasenteinen
- Säiliö aina mattavalkoinen
- Säiliö saadaan irrotettua seinäpidikkeestä kierittämällä
- Materiaalina sintrattu kivi (säiliö) sekä AISI 316 ruostumaton teräs
- 10 vuoden takuu

[Lisätietoja tuotteesta löydät täältä](#)

VÄRI	TUOTEKOODI	OVH €, alv 25,5%
Steel Brushed (harjattu teräs)	54713.239	708,00 €
Black XL (mattamusta)	54713.299	956,00 €
Black Metal Brushed PVD (harjattu musta metalli)	54713.707	1.047,00 €
Copper Brushed PVD (harjattu kupari)	54713.708	1.047,00 €
Warm Bronze Brushed PVD (harjattu pronssi)	54713.726	1.047,00 €
Brushed Brass PVD (harjattu messinki)	54713.727	1.047,00 €

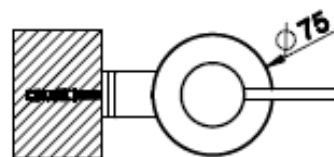
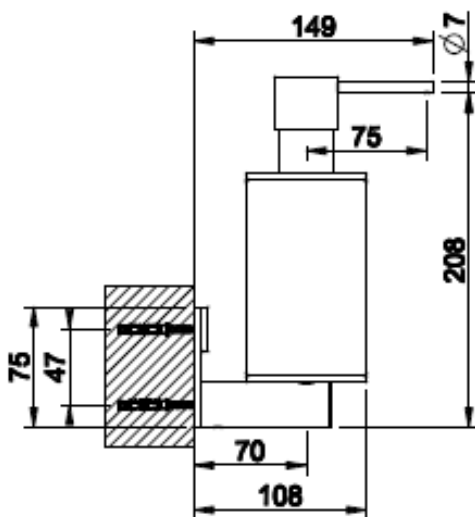
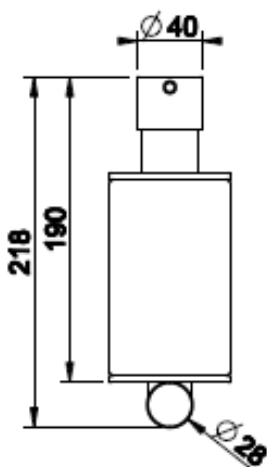

GESSI THE
PRIVATE
WELLNESS
COMPANY

GESSI316

SAIPPUA-ANNOSTELIJA



- Gessi316 sarjan saippua-annostelija
- Seinäasenteinen
- Säiliö aina mattavalkoinen
- Säiliö saadaan irrotettua seinäpidikkeestä kierittämällä
- Materiaalina sintrattu kivi (säiliö) sekä AISI 316 ruostumaton teräs
- 10 vuoden takuu

[Lisätietoja tuotteesta löydät täältä](#)

VÄRI	TUOTEKOODI	OVH €, alv 25,5%
Steel Brushed (harjattu teräs)	54714.239	708,00 €
Black XL (mattamusta)	54714.299	956,00 €
Black Metal Brushed PVD (harjattu musta metalli)	54714.707	1.047,00 €
Copper Brushed PVD (harjattu kupari)	54714.708	1.047,00 €
Warm Bronze Brushed PVD (harjattu pronssi)	54714.726	1.047,00 €
Brushed Brass PVD (harjattu messinki)	54714.727	1.047,00 €

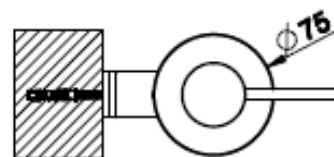
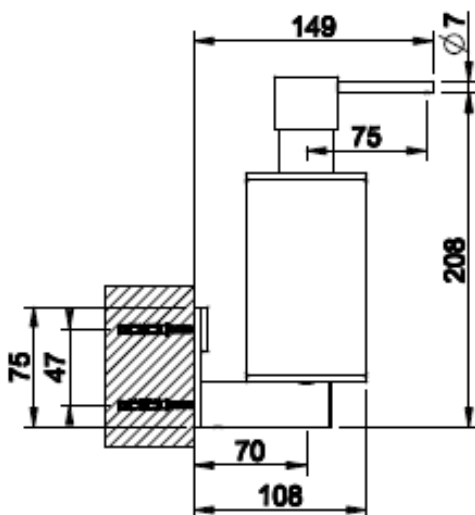
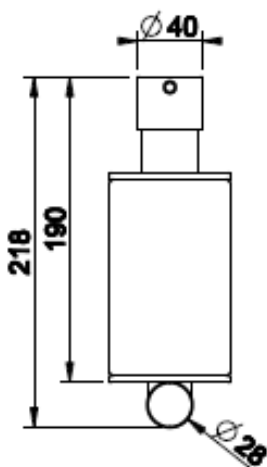

GESSI THE
PRIVATE
WELLNESS
COMPANY

GESSI316
HAMMASHARJAMUKI



- Gessi316 sarjan hammasharjamuki
- Seinäasenteinen
- Muki aina mattavalkoinen
- Muki saadaan irrotettua seinäpidikkeestä kierittämällä
- Materiaalina sintrattu kivi (muki) sekä AISI 316 ruostumaton teräs
- 10 vuoden takuu

[Lisätietoja tuotteesta löydät täältä](#)

VÄRI	TUOTEKOODI	OVH €, alv 25,5%
Steel Brushed (harjattu teräs)	54707.239	413,00 €
Black XL (mattamusta)	54707.299	558,00 €
Black Metal Brushed PVD (harjattu musta metalli)	54707.707	612,00 €
Copper Brushed PVD (harjattu kupari)	54707.708	612,00 €
Warm Bronze Brushed PVD (harjattu pronssi)	54707.726	612,00 €
Brushed Brass PVD (harjattu messinki)	54707.727	612,00 €

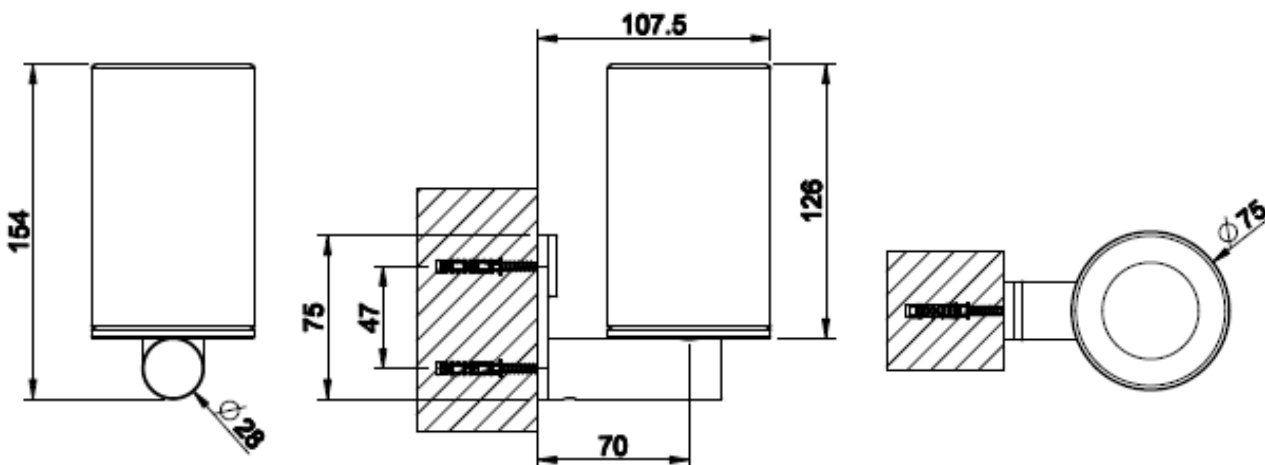

GESSI THE
PRIVATE
WELLNESS
COMPANY

GESSI316
HAMMASHARJAMUKI



- Gessi316 sarjan hammasharjamuki
- Seinäasenteinen
- Muki aina mattamusta
- Muki saadaan irrotettua seinäpidikkeestä kierittämällä
- Materiaalina sintrattu kivi (muki) sekä AISI 316 ruostumaton teräs
- 10 vuoden takuu

[Lisätietoja tuotteesta löydät täältä](#)

VÄRI	TUOTEKOODI	OVH €, alv 25,5%
Steel Brushed (harjattu teräs)	54708.239	413,00 €
Black XL (mattamusta)	54708.299	558,00 €
Black Metal Brushed PVD (harjattu musta metalli)	54708.707	612,00 €
Copper Brushed PVD (harjattu kupari)	54708.708	612,00 €
Warm Bronze Brushed PVD (harjattu pronssi)	54708.726	612,00 €
Brushed Brass PVD (harjattu messinki)	54708.727	612,00 €

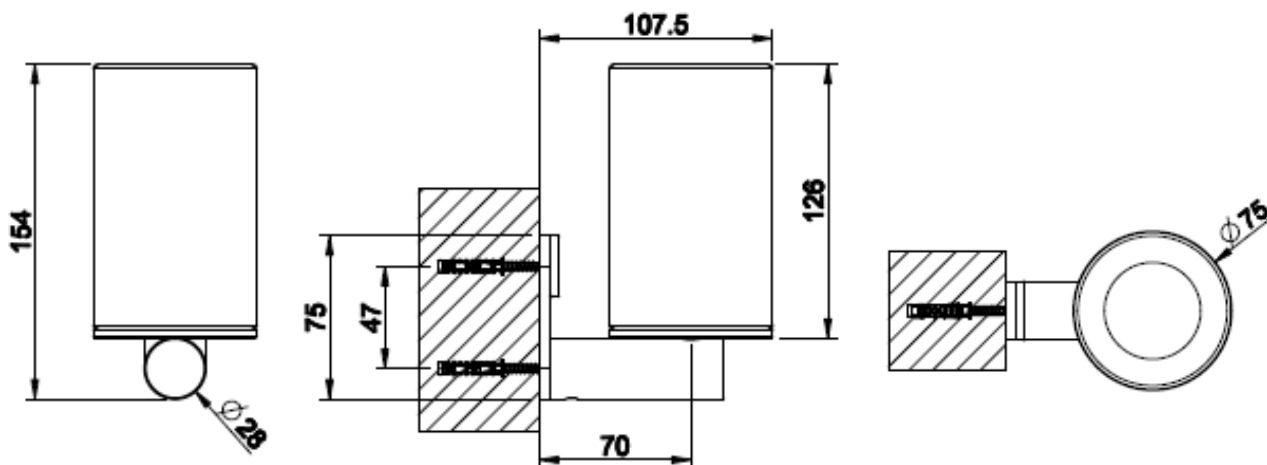



- Gessi316 sarjan wc-harjateline
- Vapaasti seisova
- Säiliö aina mattavalkoinen
- WC-harjan pää vaihdettavissa uuteen
- Materiaalina sintrattu kivi (säiliö) sekä AISI 316 ruostumaton teräs
- Varaharjapää SP00870 tilattavissa erikseen
- 10 vuoden takuu

Lisätietoja tuotteesta löydät täältä

VÄRI	TUOTEKOODI	OVH €, alv 25,5%
Steel Brushed (harjattu teräs)	54743.239	381,00 €
Black XL (mattamusta)	54743.299	514,00 €
Black Metal Brushed PVD (harjattu musta metalli)	54743.707	564,00 €
Copper Brushed PVD (harjattu kupari)	54743.708	564,00 €
Warm Bronze Brushed PVD (harjattu pronssi)	54743.726	564,00 €
Brushed Brass PVD (harjattu messinki)	54743.727	564,00 €
Varaharjapää	SP00870	27,00 €

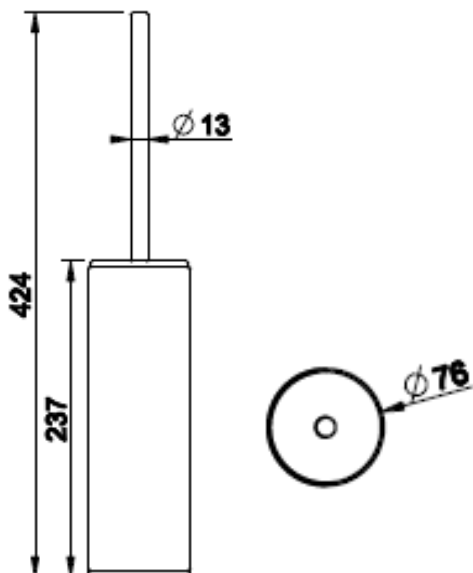



- Gessi316 sarjan wc-harjateline
- Vapaasti seisova
- Säiliö aina mattamusta
- WC-harjan pää vaihdettavissa uuteen
- Materiaalina sintrattu kivi (säiliö) sekä AISI 316 ruostumaton teräs
- Varaharjapää SP00870 tilattavissa erikseen
- 10 vuoden takuu

Lisätietoja tuotteesta löydät täältä

VÄRI	TUOTEKOODI	OVH € , alv 25,5%
Steel Brushed (harjattu teräs)	54744.239	381,00 €
Black XL (mattamusta)	54744.299	514,00 €
Black Metal Brushed PVD (harjattu musta metalli)	54744.707	564,00 €
Copper Brushed PVD (harjattu kupari)	54744.708	564,00 €
Warm Bronze Brushed PVD (harjattu pronssi)	54744.726	564,00 €
Brushed Brass PVD (harjattu messinki)	54744.727	564,00 €

Varaharjapää SP00870 27,00 €

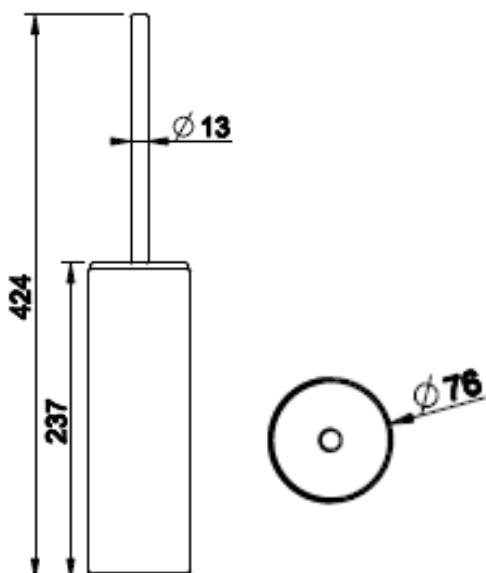



- Gessi316 sarjan wc-harjateline
- Seinäasenteinen
- Säiliö aina mattavalkoinen
- Säiliö saadaan irrotettua seinäpidikkeestä kierittämällä
- WC-harjan pää vaihdettavissa uuteen
- Materiaalina sintrattu kivi (säiliö) sekä AISI 316 ruostumaton teräs
- Varaharjapää SP00870 tilattavissa erikseen
- 10 vuoden takuu

Lisätietoja tuotteesta löydät täältä

VÄRI	TUOTEKOODI	OVH €, alv 25,5%
Steel Brushed (harjattu teräs)	54719.239	587,00 €
Black XL (mattamusta)	54719.299	791,00 €
Black Metal Brushed PVD (harjattu musta metalli)	54719.707	866,00 €
Copper Brushed PVD (harjattu kupari)	54719.708	866,00 €
Warm Bronze Brushed PVD (harjattu pronssi)	54719.726	866,00 €
Brushed Brass PVD (harjattu messinki)	54719.727	866,00 €

Varaharjapää SP00870 27,00 €

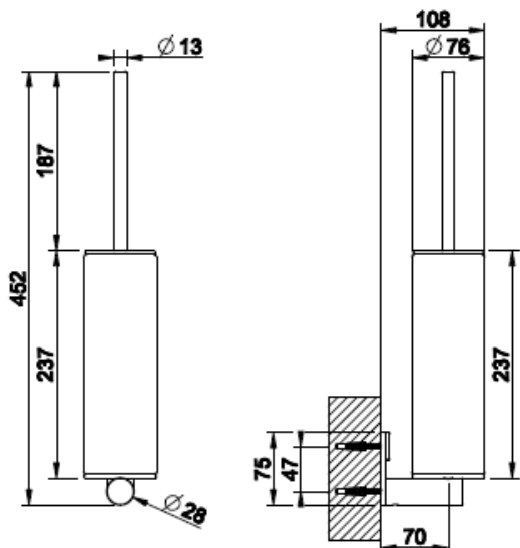



- Gessi316 sarjan wc-harjateline
- Seinäasenteinen
- Säiliö aina mattamusta
- Säiliö saadaan irrotettua seinäpidikkeestä kierittämällä
- WC-harjan pää vaihdettavissa uuteen
- Materiaalina sintrattu kivi (säiliö) sekä AISI 316 ruostumaton teräs
- Varaharjapää SP00870 tilattavissa erikseen
- 10 vuoden takuu

Lisätietoja tuotteesta löydät täältä

VÄRI	TUOTEKOODI	OVH €, alv 25,5%
Steel Brushed (harjattu teräs)	54720.239	587,00 €
Black XL (mattamusta)	54720.299	791,00 €
Black Metal Brushed PVD (harjattu musta metalli)	54720.707	866,00 €
Copper Brushed PVD (harjattu kupari)	54720.708	866,00 €
Warm Bronze Brushed PVD (harjattu pronssi)	54720.726	866,00 €
Brushed Brass PVD (harjattu messinki)	54720.727	866,00 €

Varaharjapää	SP00870	27,00 €
--------------	---------	---------

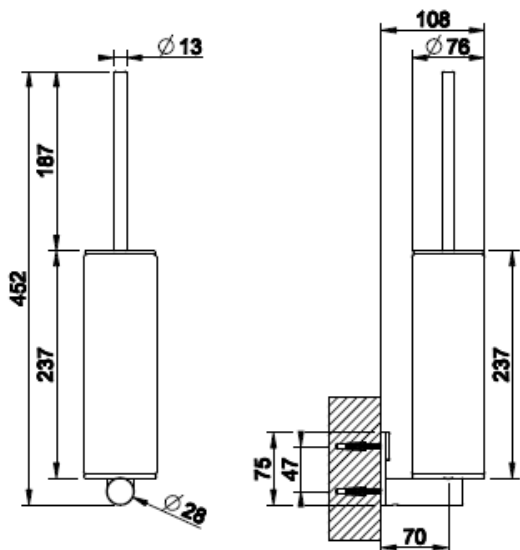



- Gessi316 sarjan pyyhetanko
- Kokonaispituus 328mm
- Asennusväli 300mm
- Seinäasennus
- 10 vuoden takuu

[Lisätietoja tuotteesta löydät täältä](#)

	VÄRI	TUOTEKOODI	OVH €, alv 25,5%
Steel Brushed (harjattu teräs)		54797.239	456,00 €
Black XL (mattamusta)		54797.299	617,00 €
Black Metal Brushed PVD (harjattu musta metalli)		54797.707	676,00 €
Copper Brushed PVD (harjattu kupari)		54797.708	676,00 €
Warm Bronze Brushed PVD (harjattu pronssi)		54797.726	676,00 €
Brushed Brass PVD (harjattu messinki)		54797.727	676,00 €

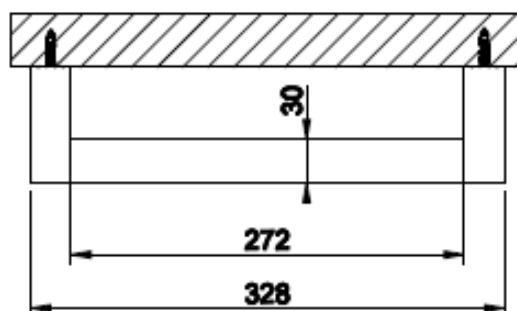
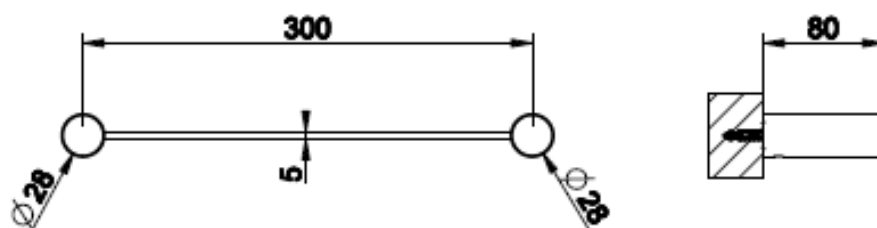

GESSI THE
PRIVATE
WELLNESS
COMPANY

GESSI316
PYYHETANKO



- Gessi316 sarjan pyyhetanko
- Kokonaispituus 478mm
- Asennusväli 400mm
- Seinäasennus
- 10 vuoden takuu

[Lisätietoja tuotteesta löydät täältä](#)

VÄRI	TUOTEKOODI	OVH €, alv 25,5%
Steel Brushed (harjattu teräs)	54800.239	496,00 €
Black XL (mattamusta)	54800.299	671,00 €
Black Metal Brushed PVD (harjattu musta metalli)	54800.707	735,00 €
Copper Brushed PVD (harjattu kupari)	54800.708	735,00 €
Warm Bronze Brushed PVD (harjattu pronssi)	54800.726	735,00 €
Brushed Brass PVD (harjattu messinki)	54800.727	735,00 €

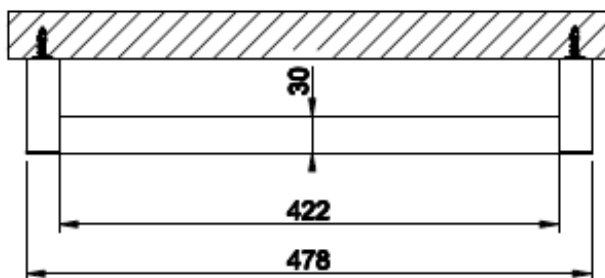
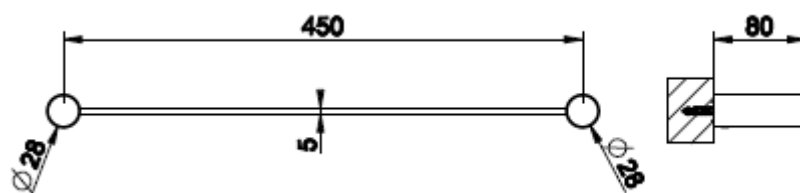



- Gessi316 sarjan pyyhetanko
- Kokonaispituus 628mm
- Asennusväli 600mm
- Seinäasennus
- 10 vuoden takuu

[Lisätietoja tuotteesta löydät täältä](#)

	VÄRI	TUOTEKOODI	OVH €, alv 25,5%
Steel Brushed (harjattu teräs)		54803.239	538,00 €
Black XL (mattamusta)		54803.299	726,00 €
Black Metal Brushed PVD (harjattu musta metalli)		54803.707	795,00 €
Copper Brushed PVD (harjattu kupari)		54803.708	795,00 €
Warm Bronze Brushed PVD (harjattu pronssi)		54803.726	795,00 €
Brushed Brass PVD (harjattu messinki)		54803.727	795,00 €

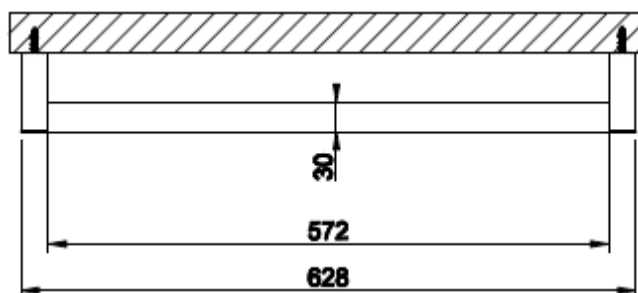
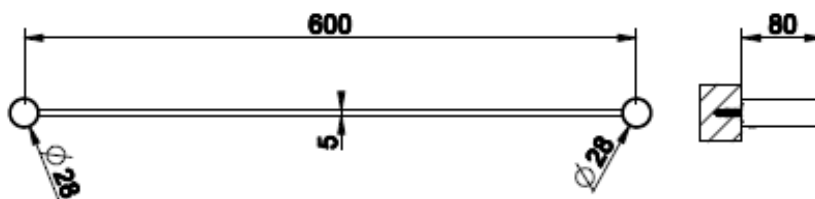

INCISO

- Pyyhekoukku.....64
- WC-paperiteline.....65
- Saippua-alustat.....66
- Saippua-annostelijat.....67
- WC-harjatelineet.....71
- Pyyhetangot.....75

GESSI[®]

H I N N A S T O 2 0 2 4

INCISO

P Y Y H E K O U K K U

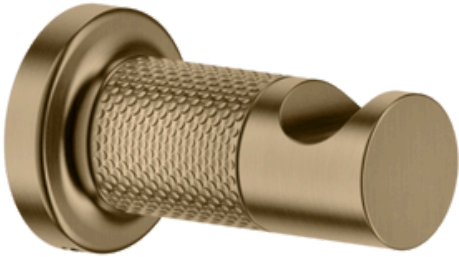

- Inciso sarjan pyyhekoukku
- Seinäasennus
- 10 vuoden takuu

Lisätietoja tuotteesta löydät täältä

VÄRI	TUOTEKOODI	OVH €, alv 25,5%
Chrome (kromi)	58521.031	131,00 €
Finox (harjattu teräs)	58521.149	177,00 €
Black XL (mattamusta)	58521.299	177,00 €
Nickel PVD (kiiltävä nikkeli)	58521.720	194,00 €
Black Metal PVD (kiiltävä musta metalli)	58521.706	194,00 €
Black Metal Brushed PVD (harjattu musta metalli)	58521.707	206,00 €
Copper PVD (kiiltävä kupari)	58521.030	194,00 €
Copper Brushed PVD (harjattu kupari)	58521.708	206,00 €
Warm Bronze PVD (kiiltävä pronssi)	58521.735	194,00 €
Warm Bronze Brushed PVD (harjattu pronssi)	58521.726	206,00 €
Brass PVD (kiiltävä messinki)	58521.710	194,00 €
Brushed Brass PVD (harjattu messinki)	58521.727	206,00 €
Gold PVD (kiiltävä kulta)	58521.246	219,00 €
Dark Bronze (tumma pronssi)	58521.845	216,00 €
Aged Bronze (vanha pronssi)	58521.187	216,00 €
Antique Brass (antiikki messinki)	58521.713	216,00 €

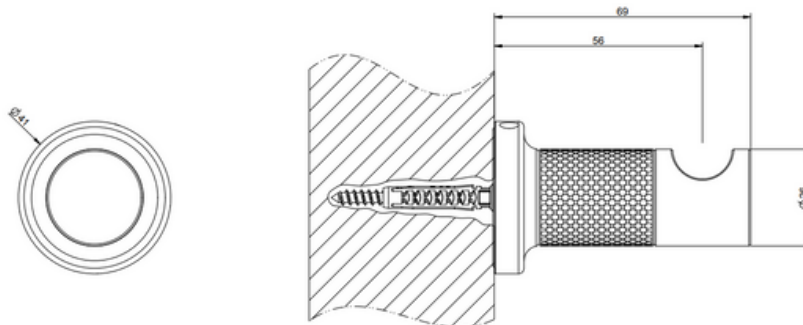

INCISO

WC - PAPERITELINE

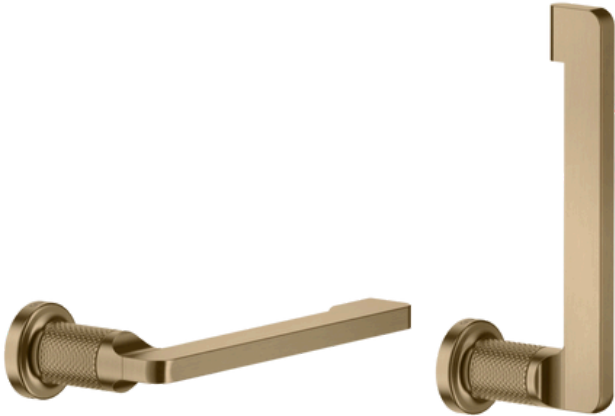

- Inciso sarjan wc-paperiteline
- Seinäasennus
- Voidaan asentaa vaakaan tai pystyyn, jolloin pidike toimii vararullatelineenä
- 10 vuoden takuu

[Lisätietoja tuotteesta löydät täältä](#)

VÄRI	TUOTEKOODI	OVH € , alv 25,5%
Chrome (kromi)	58455.031	329,00 €
Finox (harjattu teräs)	58455.149	445,00 €
Black XL (mattamusta)	58455.299	445,00 €
Nickel PVD (kiiltävä nikkeli)	58455.720	487,00 €
Black Metal PVD (kiiltävä musta metalli)	58455.706	487,00 €
Black Metal Brushed PVD (harjattu musta metalli)	58455.707	520,00 €
Copper PVD (kiiltävä kupari)	58455.030	487,00 €
Copper Brushed PVD (harjattu kupari)	58455.708	520,00 €
Warm Bronze PVD (kiiltävä pronssi)	58455.735	487,00 €
Warm Bronze Brushed PVD (harjattu pronssi)	58455.726	520,00 €
Brass PVD (kiiltävä messinki)	58455.710	487,00 €
Brushed Brass PVD (harjattu messinki)	58455.727	520,00 €
Gold PVD (kiiltävä kulta)	58455.246	554,00 €
Dark Bronze (tumma pronssi)	58455.845	520,00 €
Aged Bronze (vanha pronssi)	58455.187	520,00 €
Antique Brass (antiikki messinki)	58455.713	520,00 €

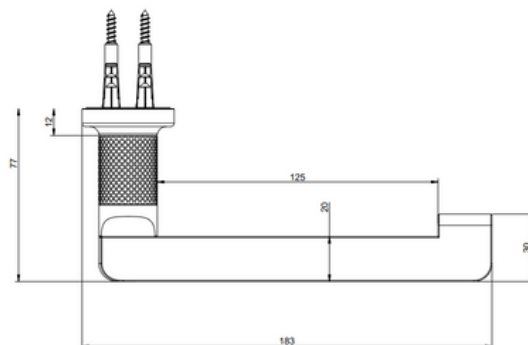

INCISO

S A I P P U A T E L I N E



- Inciso sarjan saippuateline
- Seinäasenteinen
- Alusta aina mattavalkoinen
- Alusta saadaan irrotettua seinäpidikkeestä kierittämällä
- Materiaalina sintrattu kivi (alusta) sekä messinki
- 10 vuoden takuu

[Lisätietoja tuotteesta löydät täältä](#)

VÄRI	TUOTEKOODI	OVH €	alv 25,5%
Chrome (kromi)	58501.031	374,00 €	
Finox (harjattu teräs)	58501.149	505,00 €	
Black XL (mattamusta)	58501.299	505,00 €	
Nickel PVD (kiiltävä nikkeli)	58501.720	554,00 €	
Black Metal PVD (kiiltävä musta metalli)	58501.706	554,00 €	
Black Metal Brushed PVD (harjattu musta metalli)	58501.707	592,00 €	
Copper PVD (kiiltävä kupari)	58501.708	554,00 €	
Copper Brushed PVD (harjattu kupari)	58501.030	592,00 €	
Warm Bronze PVD (kiiltävä pronssi)	58501.735	554,00 €	
Warm Bronze Brushed PVD (harjattu pronssi)	58501.726	592,00 €	
Brass PVD (kiiltävä messinki)	58501.710	554,00 €	
Brushed Brass PVD (harjattu messinki)	58501.727	592,00 €	
Gold PVD (kiiltävä kulta)	58501.246	628,00 €	
Dark Bronze (tumma pronssi)	58501.845	592,00 €	
Aged Bronze (vanha pronssi)	58501.187	592,00 €	
Antique Brass (antiikki messinki)	58501.713	592,00 €	

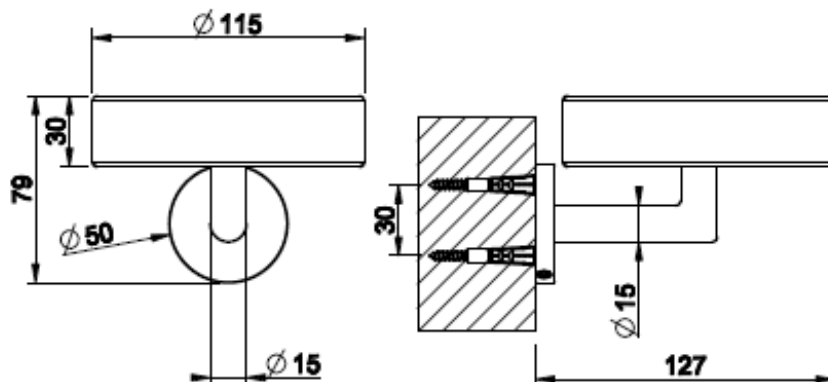

INCISO

SAIPPUA-ANNOSTELIJA



- Inciso sarjan saippua-annostelija
- Seinäasenteinen
- Säiliö aina mattavalkoinen
- Säiliö saadaan irrotettua seinäpidikkeestä kierittämällä
- Materiaalina sintrattu kivi (säiliö) sekä messinki
- 10 vuoden takuu

Lisätietoja tuotteesta löydät täältä

VÄRI	TUOTEKOODI	OVH €	alv 25,5%
Chrome (kromi)	58513.031	693,00 €	
Finox (harjattu teräs)	58513.149	937,00 €	
Black XL (mattamusta)	58513.299	937,00 €	
Nickel PVD (kiiltävä nikkeli)	58513.720	1.027,00 €	
Black Metal PVD (kiiltävä musta metalli)	58513.706	1.027,00 €	
Black Metal Brushed PVD (harjattu musta metalli)	58513.707	1.096,00 €	
Copper PVD (kiiltävä kupari)	58513.030	1.027,00 €	
Copper Brushed PVD (harjattu kupari)	58513.708	1.096,00 €	
Warm Bronze PVD (kiiltävä pronssi)	58513.735	1.027,00 €	
Warm Bronze Brushed PVD (harjattu pronssi)	58513.726	1.096,00 €	
Brass PVD (kiiltävä messinki)	58513.710	1.027,00 €	
Brushed Brass PVD (harjattu messinki)	58513.727	1.096,00 €	
Gold PVD (kiiltävä kulta)	58513.246	1.165,00 €	
Dark Bronze (tumma pronssi)	58513.845	1.096,00 €	
Aged Bronze (vanha pronssi)	58513.187	1.096,00 €	
Antique Brass (antiikki messinki)	58513.713	1.096,00 €	

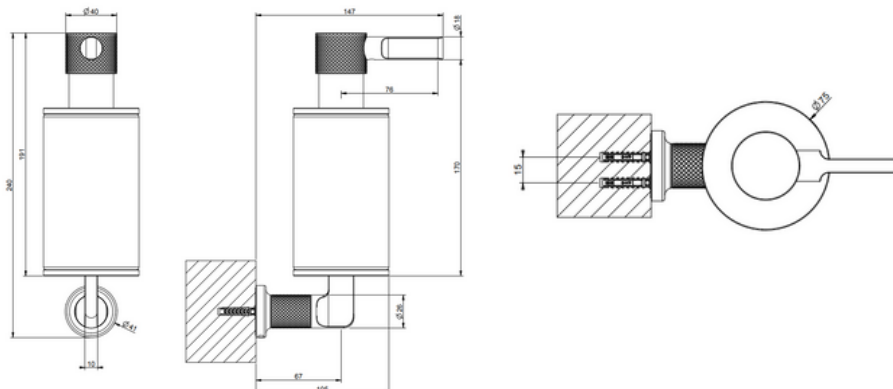

INCISO

SAIPPUA-ANNOSTELIJA



- Inciso sarjan saippua-annostelija
- Seinäasenteinen
- Säiliö aina mattamusta
- Säiliö saadaan irrotettua seinäpidikkeestä kierittämällä
- Materiaalina sintrattu kivi (säiliö) sekä messinki
- 10 vuoden takuu

Lisätietoja tuotteesta löydät täältä

VÄRI	TUOTEKOODI	OVH €	alv 25,5%
Chrome (kromi)	58514.031	693,00 €	
Finox (harjattu teräs)	58514.149	937,00 €	
Black XL (mattamusta)	58514.299	937,00 €	
Nickel PVD (kiiltävä nikkeli)	58514.720	1.027,00 €	
Black Metal PVD (kiiltävä musta metalli)	58514.706	1.027,00 €	
Black Metal Brushed PVD (harjattu musta metalli)	58514.707	1.096,00 €	
Copper PVD (kiiltävä kupari)	58514.030	1.027,00 €	
Copper Brushed PVD (harjattu kupari)	58514.708	1.096,00 €	
Warm Bronze PVD (kiiltävä pronssi)	58514.735	1.027,00 €	
Warm Bronze Brushed PVD (harjattu pronssi)	58514.726	1.096,00 €	
Brass PVD (kiiltävä messinki)	58514.710	1.027,00 €	
Brushed Brass PVD (harjattu messinki)	58514.727	1.096,00 €	
Gold PVD (kiiltävä kulta)	58514.246	1.165,00 €	
Dark Bronze (tumma pronssi)	58514.845	1.096,00 €	
Aged Bronze (vanha pronssi)	58514.187	1.096,00 €	
Antique Brass (antiikki messinki)	58514.713	1.096,00 €	

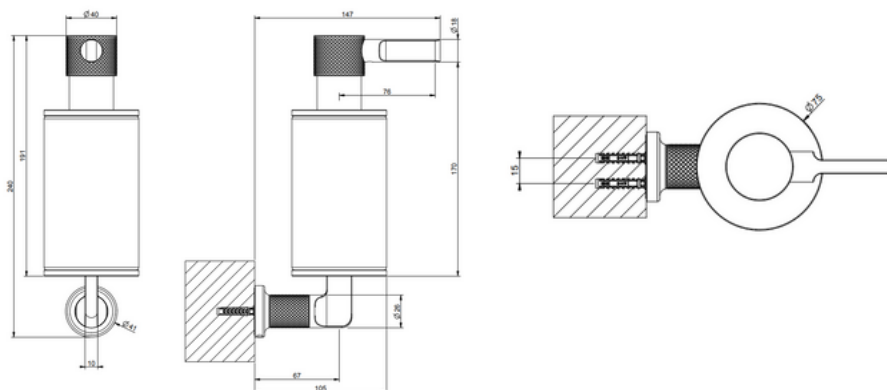

INCISO

SAIPPUA-ANNOSTELIJA



- Inciso sarjan saippua-annostelija
- Vapaasti seisova
- Säiliö aina mattavalkoinen
- Materiaalina sintrattu kivi (säiliö) sekä messinki
- 10 vuoden takuu

Lisätietoja tuotteesta löydät täältä

VÄRI	TUOTEKOODI	OVH €, alv 25,5%
Chrome (kromi)	58537.031	602,00 €
Finox (harjattu teräs)	58537.149	811,00 €
Black XL (mattamusta)	58537.299	811,00 €
Nickel PVD (kiiltävä nikkeli)	58537.720	890,00 €
Black Metal PVD (kiiltävä musta metalli)	58537.706	890,00 €
Black Metal Brushed PVD (harjattu musta metalli)	58537.707	950,00 €
Copper PVD (kiiltävä kupari)	58537.030	890,00€
Copper Brushed PVD (harjattu kupari)	58537.708	950,00 €
Warm Bronze PVD (kiiltävä pronssi)	58537.735	890,00 €
Warm Bronze Brushed PVD (harjattu pronssi)	58537.726	950,00 €
Brass PVD (kiiltävä messinki)	58537.710	890,00 €
Brushed Brass PVD (harjattu messinki)	58537.727	950,00 €
Gold PVD (kiiltävä kulta)	58537.246	1.011,00 €
Dark Bronze (tumma pronssi)	58537.845	950,00 €
Aged Bronze (vanha pronssi)	58537.187	950,00 €
Antique Brass (antiikki messinki)	58537.713	950,00 €

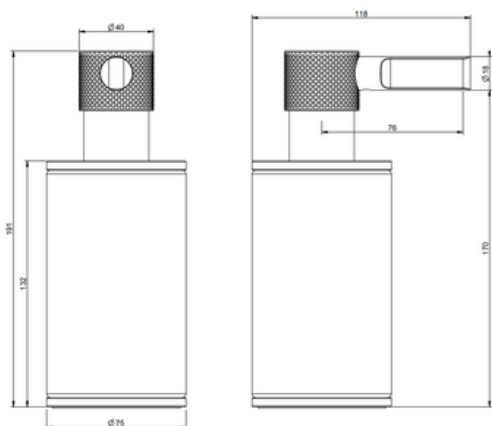

INCISO

SAIPPUA-ANNOSTELIJA



- Inciso sarjan saippua-annostelija
- Vapaasti seisova
- Säiliö aina mattamusta
- Materiaalina sintrattu kivi (säiliö) sekä messinki
- 10 vuoden takuu

Lisätietoja tuotteesta löydät täältä

VÄRI	TUOTEKOODI	OVH €, alv 25,5%
Chrome (kromi)	58538.031	602,00 €
Finox (harjattu teräs)	58538.149	811,00 €
Black XL (mattamusta)	58538.299	811,00 €
Nickel PVD (kiiltävä nikkeli)	58538.720	890,00 €
Black Metal PVD (kiiltävä musta metalli)	58538.706	890,00 €
Black Metal Brushed PVD (harjattu musta metalli)	58538.707	950,00 €
Copper PVD (kiiltävä kupari)	58538.030	890,00€
Copper Brushed PVD (harjattu kupari)	58538.708	950,00 €
Warm Bronze PVD (kiiltävä pronssi)	58538.735	890,00 €
Warm Bronze Brushed PVD (harjattu pronssi)	58538.726	950,00 €
Brass PVD (kiiltävä messinki)	58538.710	890,00 €
Brushed Brass PVD (harjattu messinki)	58538.727	950,00 €
Gold PVD (kiiltävä kulta)	58538.246	1.011,00 €
Dark Bronze (tumma pronssi)	58538.845	950,00 €
Aged Bronze (vanha pronssi)	58538.187	950,00 €
Antique Brass (antiikki messinki)	58538.713	950,00 €

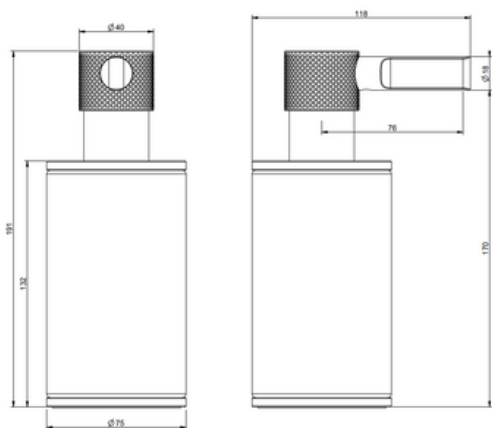

INCISO

WC - H A R J A T E L I N E



















- Inciso sarjan wc-harjateline
- Seinäasenteinen
- Säiliö aina mattamusta
- Säiliö saadaan irrotettua seinäpidikkeestä kierittämällä
- WC-harjan pää vaihdettavissa uuteen
- Materiaalina sintrattu kivi (säiliö) sekä messinki
- Varaharjapää tilattavissa erikseen
- 10 vuoden takuu

[Lisätietoja tuotteesta löydät täältä](#)

VÄRI

TUOTEKOODI OVH €, alv 25,5%

Chrome (kromi)		58520.031	599,00 €
Finox (harjattu teräs)		58520.149	809,00 €
Black XL (mattamusta)		58520.299	809,00 €
Nickel PVD (kiiltävä nikkeli)		58520.720	887,00 €
Black Metal PVD (kiiltävä musta metalli)		58520.706	887,00 €
Black Metal Brushed PVD (harjattu musta metalli)		58520.707	947,00 €
Copper PVD (kiiltävä kupari)		58520.030	887,00 €
Copper Brushed PVD (harjattu kupari)		58520.708	947,00 €
Warm Bronze PVD (kiiltävä pronssi)		58520.735	887,00 €
Warm Bronze Brushed PVD (harjattu pronssi)		58520.726	947,00 €
Brass PVD (kiiltävä messinki)		58520.710	887,00 €
Brushed Brass PVD (harjattu messinki)		58520.727	947,00 €
Gold PVD (kiiltävä kulta)		58520.246	1.006,00 €
Dark Bronze (tumma pronssi)		58520.845	947,00 €
Aged Bronze (vanha pronssi)		58520.187	947,00 €
Antique Brass (antiikki messinki)		58520.713	947,00 €

Varaharjapää

SP00870

27,00 €

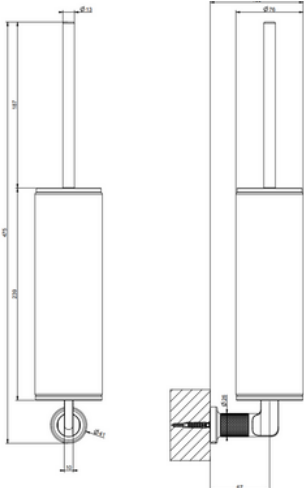

INCISO

WC - H A R J A T E L I N E



















- Inciso sarjan wc-harjateline
- Seinäasenteinen
- Säiliö aina mattavalkoinen
- Säiliö saadaan irrotettua seinäpidikkeestä kierittämällä
- WC-harjan pää vaihdettavissa uuteen
- Materiaalina sintrattu kivi (säiliö) sekä messinki
- Varaharjapää tilattavissa erikseen
- 10 vuoden takuu

[Lisätietoja tuotteesta löydät täältä](#)

VÄRI

TUOTEKOODI

OVH €, alv 25,5%

Chrome (kromi)		58519.031	599,00 €
Finox (harjattu teräs)		58519.149	809,00 €
Black XL (mattamusta)		58519.299	809,00 €
Nickel PVD (kiiltävä nikkeli)		58519.720	887,00 €
Black Metal PVD (kiiltävä musta metalli)		58519.706	887,00 €
Black Metal Brushed PVD (harjattu musta metalli)		58519.707	947,00 €
Copper PVD (kiiltävä kupari)		58519.030	887,00 €
Copper Brushed PVD (harjattu kupari)		58519.708	947,00 €
Warm Bronze PVD (kiiltävä pronssi)		58519.735	887,00 €
Warm Bronze Brushed PVD (harjattu pronssi)		58519.726	947,00 €
Brass PVD (kiiltävä messinki)		58519.710	887,00 €
Brushed Brass PVD (harjattu messinki)		58519.727	947,00 €
Gold PVD (kiiltävä kulta)		58519.246	1.006,00 €
Dark Bronze (tumma pronssi)		58519.845	947,00 €
Aged Bronze (vanha pronssi)		58519.187	947,00 €
Antique Brass (antiikki messinki)		58519.713	947,00 €

Varaharjapää

SP00870

27,00 €

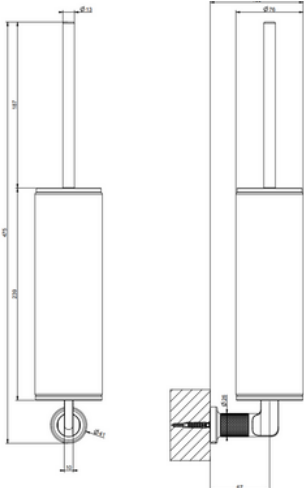

INCISO

WC - H A R J A T E L I N E













- Inciso sarjan wc-harjateline
- Vapaasti seisova
- Säiliö aina mattamusta
- WC-harjan pää vaihdettavissa uuteen
- Materiaalina sintrattu kivi (säiliö) sekä messinki
- Varaharjapäät tilattavissa erikseen
- 10 vuoden takuu

[Lisätietoja tuotteesta löydät täältä](#)

VÄRI

TUOTEKOODI

OVH €, alv 25,5%

Chrome (kromi)		58544.031	490,00 €
Finox (harjattu teräs)		58544.149	662,00 €
Black XL (mattamusta)		58544.299	662,00 €
Nickel PVD (kiiltävä nikkeli)		58544.720	725,00 €
Black Metal PVD (kiiltävä musta metalli)		58544.706	725,00 €
Black Metal Brushed PVD (harjattu musta metalli)		58544.707	774,00 €
Copper PVD (kiiltävä kupari)		58544.030	725,00 €
Copper Brushed PVD (harjattu kupari)		58544.708	744,00 €
Warm Bronze PVD (kiiltävä pronssi)		58544.735	725,00 €
Warm Bronze Brushed PVD (harjattu pronssi)		58544.726	744,00 €
Brass PVD (kiiltävä messinki)		58544.710	725,00 €
Brushed Brass PVD (harjattu messinki)		58544.727	744,00 €
Gold PVD (kiiltävä kulta)		58544.246	824,00 €
Dark Bronze (tumma pronssi)		58544.845	744,00 €
Aged Bronze (vanha pronssi)		58544.187	744,00 €
Antique Brass (antiikki messinki)		58544.713	744,00 €

Varaharjapää

SP00870

27,00 €

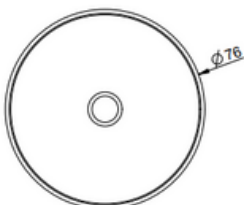
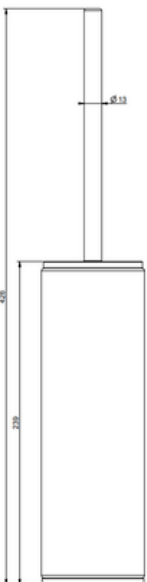

INCISO

WC - H A R J A T E L I N E



- Inciso sarjan wc-harjateline
- Vapaasti seisova
- Säiliö aina mattavalkoinen
- WC-harjan pää vaihdettavissa uuteen
- Materiaalina sintrattu kivi (säiliö) sekä messinki
- Varaharjapäät tilattavissa erikseen
- 10 vuoden takuu

[Lisätietoja tuotteesta löydät täältä](#)

VÄRI	TUOTEKOODI	OVH € , alv 25,5%
Chrome (kromi)	58543.031	490,00 €
Finox (harjattu teräs)	58543.149	662,00 €
Black XL (mattamusta)	58543.299	662,00 €
Nickel PVD (kiiltävä nikkeli)	58543.720	725,00 €
Black Metal PVD (kiiltävä musta metalli)	58543.706	725,00 €
Black Metal Brushed PVD (harjattu musta metalli)	58543.707	774,00 €
Copper PVD (kiiltävä kupari)	58543.030	725,00 €
Copper Brushed PVD (harjattu kupari)	58543.708	744,00 €
Warm Bronze PVD (kiiltävä pronssi)	58543.735	725,00 €
Warm Bronze Brushed PVD (harjattu pronssi)	58543.726	744,00 €
Brass PVD (kiiltävä messinki)	58543.710	725,00 €
Brushed Brass PVD (harjattu messinki)	58543.727	744,00 €
Gold PVD (kiiltävä kulta)	58543.246	824,00 €
Dark Bronze (tumma pronssi)	58543.845	744,00 €
Aged Bronze (vanha pronssi)	58543.187	744,00 €
Antique Brass (antiikki messinki)	58543.713	744,00 €

Varaharjapää SP00870 27,00 €

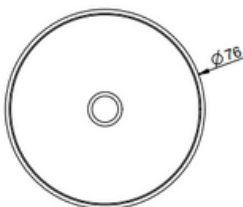
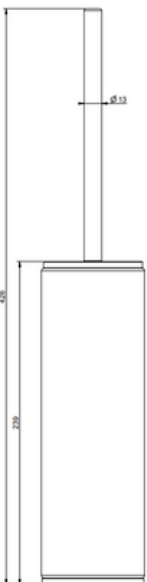

INCISO



- Inciso sarjan pyyhetanko
- Seinäasennus
- Asennusväli 300mm
- Kokonaispituus 341mm
- 10 vuoden takuu

[Lisätietoja tuotteesta löydät täältä](#)

VÄRI	TUOTEKOODI	OVH €, alv 25,5%
Chrome (kromi)	58497.031	462,00 €
Finox (harjattu teräs)	58497.149	624,00 €
Black XL (mattamusta)	58497.299	624,00 €
Nickel PVD (kiiltävä nikkeli)	58497.720	684,00 €
Black Metal PVD (kiiltävä musta metalli)	58497.706	684,00 €
Black Metal Brushed PVD (harjattu musta metalli)	58497.707	731,00 €
Copper PVD (kiiltävä kupari)	58497.030	684,00 €
Copper Brushed PVD (harjattu kupari)	58497.708	731,00 €
Warm Bronze PVD (kiiltävä pronssi)	58497.735	684,00 €
Warm Bronze Brushed PVD (harjattu pronssi)	58497.726	731,00 €
Brass PVD (kiiltävä messinki)	58497.710	684,00 €
Brushed Brass PVD (harjattu messinki)	58497.727	731,00 €
Gold PVD (kiiltävä kulta)	58497.246	777,00 €
Dark Bronze (tumma pronssi)	58497.845	731,00 €
Aged Bronze (vanha pronssi)	58497.187	731,00 €
Antique Brass (antiikki messinki)	58497.713	731,00 €

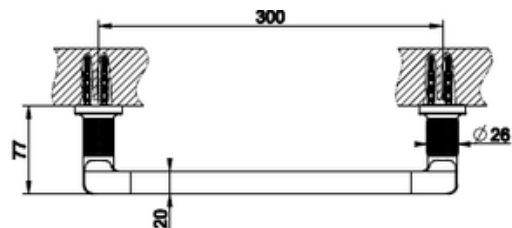
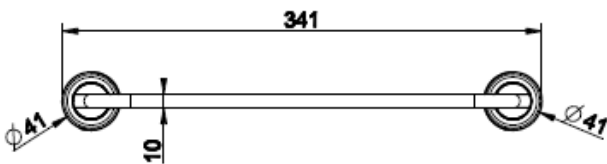

INCISO

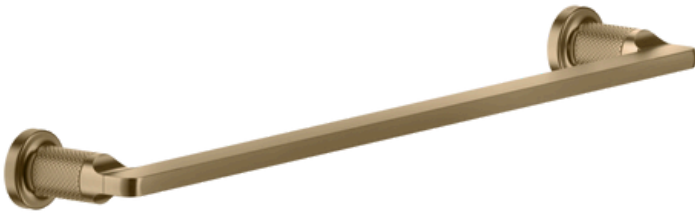

- Inciso sarjan pyyhetanko
- Seinäasennus
- Asennusväli 450mm
- Kokonaispituus 491mm
- 10 vuoden takuu

Lisätietoja tuotteesta löydät täältä

VÄRI	TUOTEKOODI	OVH €, alv 25,5%
Chrome (kromi)	58500.031	485,00 €
Finox (harjattu teräs)	58500.149	654,00 €
Black XL (mattamusta)	58500.299	654,00 €
Nickel PVD (kiiltävä nikkeli)	58500.720	717,00 €
Black Metal PVD (kiiltävä musta metalli)	58500.706	717,00 €
Black Metal Brushed PVD (harjattu musta metalli)	58500.707	766,00 €
Copper PVD (kiiltävä kupari)	58500.030	717,00 €
Copper Brushed PVD (harjattu kupari)	58500.708	766,00 €
Warm Bronze PVD (kiiltävä pronssi)	58500.735	717,00 €
Warm Bronze Brushed PVD (harjattu pronssi)	58500.726	766,00 €
Brass PVD (kiiltävä messinki)	58500.710	717,00 €
Brushed Brass PVD (harjattu messinki)	58500.727	766,00 €
Gold PVD (kiiltävä kulta)	58500.246	814,00 €
Dark Bronze (tumma pronssi)	58500.845	766,00 €
Aged Bronze (vanha pronssi)	58500.187	766,00 €
Antique Brass (antiikki messinki)	58500.713	766,00 €

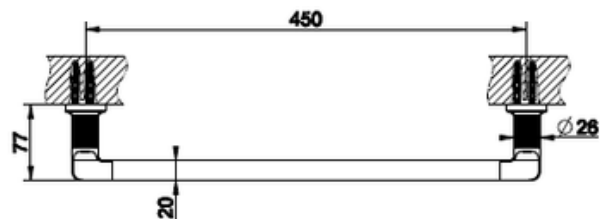
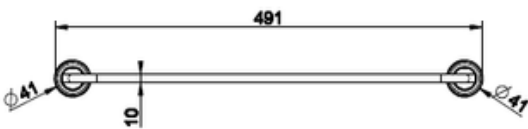

INCISO



- Inciso sarjan pyyhetanko
- Seinäasennus
- Asennusväli 600mm
- Kokonaispituus 641mm
- 10 vuoden takuu

Lisätietoja tuotteesta löydät täältä

VÄRI	TUOTEKOODI	OVH €, alv 25,5%
Chrome (kromi)	58503.031	516,00 €
Finox (harjattu teräs)	58503.149	697,00 €
Black XL (mattamusta)	58503.299	697,00 €
Nickel PVD (kiiltävä nikkeli)	58503.720	765,00 €
Black Metal PVD (kiiltävä musta metalli)	58503.706	765,00 €
Black Metal Brushed PVD (harjattu musta metalli)	58503.707	816,00 €
Copper PVD (kiiltävä kupari)	58503.030	765,00 €
Copper Brushed PVD (harjattu kupari)	58503.708	816,00 €
Warm Bronze PVD (kiiltävä pronssi)	58503.735	765,00 €
Warm Bronze Brushed PVD (harjattu pronssi)	58503.726	816,00 €
Brass PVD (kiiltävä messinki)	58503.710	765,00 €
Brushed Brass PVD (harjattu messinki)	58503.727	816,00 €
Gold PVD (kiiltävä kulta)	58503.246	868,00 €
Dark Bronze (tumma pronssi)	58503.845	816,00 €
Aged Bronze (vanha pronssi)	58503.187	816,00 €
Antique Brass (antiikki messinki)	58503.713	816,00 €

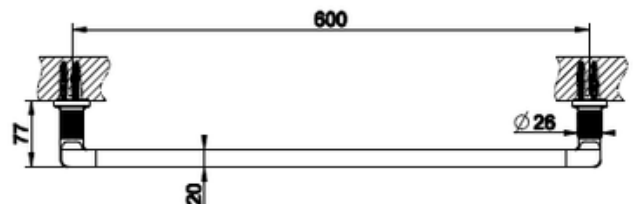
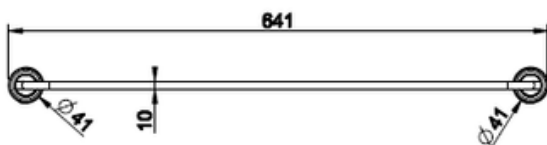

RETTANGOLO

• Pyyhekoukku.....	79
• WC-paperiteline.....	80
• Saippua-annostelijat.....	81
• Hammasharjamukit.....	85
• WC-harjatelineet.....	89
• Pyyherengas.....	97
• Pyyhetangot.....	98
• Tukikahva.....	102
• Vapaasti seisova pyyheteline.....	103
• Hyllyt.....	104
• Pöytäpeili.....	107
• Paperikori.....	108

GISSI®

H I N N A S T O 2 0 2 4

RETTANGOLO



- Rettangolo sarjan pyyhekoukku
- Seinäasennus
- 10 vuoden takuu

[Lisätietoja tuotteesta löydät täältä](#)

VÄRI	TUOTEKOODI	OVH € , alv 25,5%
Chrome (kromi)	20921.031	162,00 €
Finox (harjattu teräs)	20921.149	220,00 €
Black XL (mattamusta)	20921.299	220,00 €
Nickel PVD (kiiltävä nikkeli)	20921.720	241,00 €
Black Metal PVD (kiiltävä musta metalli)	20921.706	241,00 €
Black Metal Brushed PVD (harjattu musta metalli)	20921.707	258,00 €
Copper PVD (kiiltävä kupari)	20921.030	241,00 €
Copper Brushed PVD (harjattu kupari)	20921.708	258,00 €
Warm Bronze PVD (kiiltävä pronssi)	20921.735	241,00 €
Warm Bronze Brushed PVD (harjattu pronssi)	20921.726	258,00 €
Brass PVD (kiiltävä messinki)	20921.710	241,00 €
Brushed Brass PVD (harjattu messinki)	20921.727	258,00 €
Gold CCP (kiiltävä kulta)	20921.080	357,00 €
Gold Brushed CCP (harjattu kulta)	20921.087	357,00 €
Aged Bronze (vanha pronssi)	20921.187	258,00 €
Antique Brass (antiikki messinki)	20291.713	258,00 €

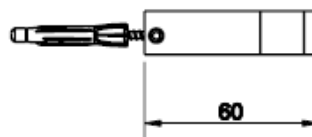
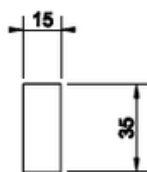
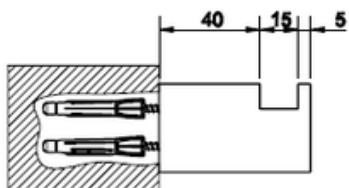

RETTANGOLO



- Rettangolo sarjan wc-paperiteline
- Seinäasennus
- Voidaan asentaa vaakaan tai pystyyn
 - Pystyasentoon asentaessa pidike toimii vararullatelineenä
- 10 vuoden takuu

Lisätietoja tuotteesta löydät täältä

VÄRI	TUOTEKOODI	OVH € , alv 25,5%
Chrome (kromi)	20855.031	275,00 €
Finox (harjattu teräs)	20855.149	372,00 €
Black XL (mattamusta)	20855.299	372,00 €
Nickel PVD (kiiltävä nikkeli)	20855.720	407,00 €
Black Metal PVD (kiiltävä musta metalli)	20855.706	407,00 €
Black Metal Brushed PVD (harjattu musta metalli)	20855.707	436,00 €
Copper PVD (kiiltävä kupari)	20855.030	407,00 €
Copper Brushed PVD (harjattu kupari)	20855.708	436,00 €
Warm Bronze PVD (kiiltävä pronssi)	20855.735	407,00 €
Warm Bronze Brushed PVD (harjattu pronssi)	20855.726	436,00 €
Brass PVD (kiiltävä messinki)	20855.710	407,00 €
Brushed Brass PVD (harjattu messinki)	20855.727	436,00 €
Gold CCP (kiiltävä kulta)	20855.080	605,00 €
Gold Brushed CCP (harjattu kulta)	20855.087	605,00 €
Aged Bronze (vanha pronssi)	20855.187	436,00 €
Antique Brass (antiikki messinki)	20855.713	436,00 €

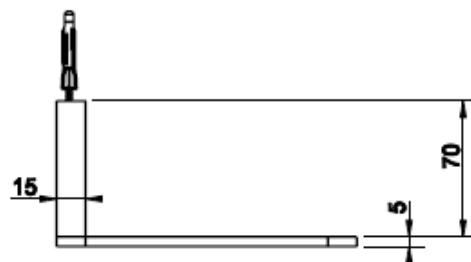
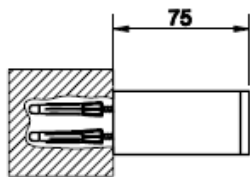
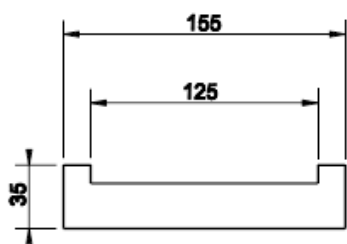

RETTANGOLO



- Rettangolo sarjan saippua-annostelija
- Vapaasti seisova
- Säiliö aina mattavalkoinen
- Materiaalina sintrattu kivi (säiliö) sekä messinki
- 10 vuoden takuu

[Lisätietoja tuotteesta löydät täältä](#)

VÄRI	TUOTEKOODI	OVH €	alv 25,5%
Chrome (kromi)	20837.031	378,00 €	
Finox (harjattu teräs)	20837.149	510,00 €	
Black XL (mattamusta)	20837.299	510,00 €	
Nickel PVD (kiiltävä nikkeli)	20837.720	560,00 €	
Black Metal PVD (kiiltävä musta metalli)	20837.706	560,00 €	
Black Metal Brushed PVD (harjattu musta metalli)	20837.707	598,00 €	
Copper PVD (kiiltävä kupari)	20837.030	560,00 €	
Copper Brushed PVD (harjattu kupari)	20837.708	598,00 €	
Warm Bronze PVD (kiiltävä pronssi)	20837.735	560,00 €	
Warm Bronze Brushed PVD (harjattu pronssi)	20837.726	598,00 €	
Brass PVD (kiiltävä messinki)	20837.710	560,00 €	
Brushed Brass PVD (harjattu messinki)	20837.727	598,00 €	
Gold CCP (kiiltävä kulta)	20837.080	833,00 €	
Gold Brushed CCP (harjattu kulta)	20837.087	833,00 €	
Aged Bronze (vanha pronssi)	20837.187	598,00 €	
Antique Brass (antiikki messinki)	20837.713	598,00 €	

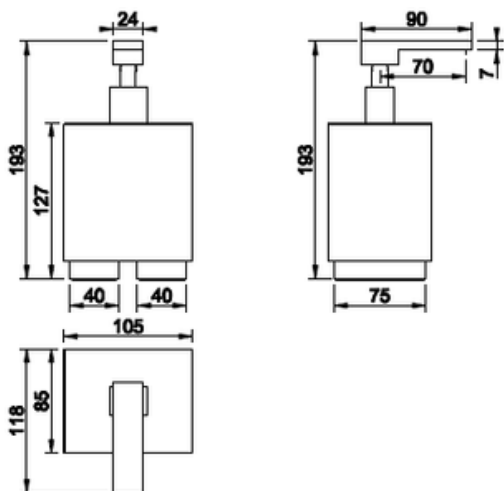

RETTANGOLO



- Rettangolo sarjan saippua-annostelija
- Vapaasti seisova
- Säiliö aina mattamusta
- Materiaalina sintrattu kivi (säiliö) sekä messinki
- 10 vuoden takuu

Lisätietoja tuotteesta löydät täältä

VÄRI	TUOTEKOODI	OVH €, alv 25,5%
Chrome (kromi)	20838.031	378,00 €
Finox (harjattu teräs)	20838.149	510,00 €
Black XL (mattamusta)	20838.299	510,00 €
Nickel PVD (kiiltävä nikkeli)	20838.720	560,00 €
Black Metal PVD (kiiltävä musta metalli)	20838.706	560,00 €
Black Metal Brushed PVD (harjattu musta metalli)	20838.707	598,00 €
Copper PVD (kiiltävä kupari)	20838.030	560,00 €
Copper Brushed PVD (harjattu kupari)	20838.708	598,00 €
Warm Bronze PVD (kiiltävä pronssi)	20838.735	560,00 €
Warm Bronze Brushed PVD (harjattu pronssi)	20838.726	598,00 €
Brass PVD (kiiltävä messinki)	20838.710	560,00 €
Brushed Brass PVD (harjattu messinki)	20838.727	598,00 €
Gold CCP (kiiltävä kulta)	20838.080	833,00 €
Gold Brushed CCP (harjattu kulta)	20838.087	833,00 €
Aged Bronze (vanha pronssi)	20838.187	598,00 €
Antique Brass (antiikki messinki)	20838.713	598,00 €

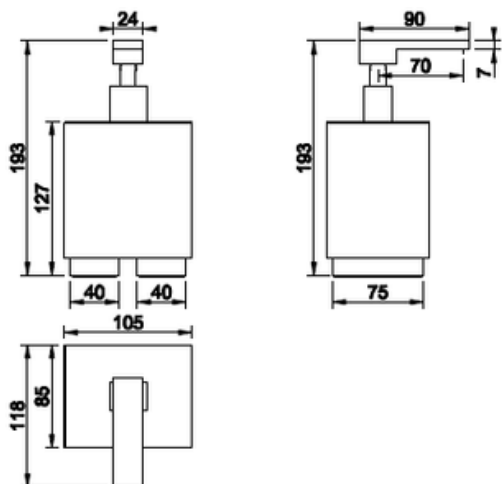

RETTANGOLO



- Rettangolo sarjan saippua-annostelija
- Seinäasennus
- Säiliö aina mattavalkoinen
- Materiaalina sintrattu kivi (säiliö) sekä messinki
- 10 vuoden takuu

Lisätietoja tuotteesta löydät täältä

VÄRI	TUOTEKOODI	OVH €, alv 25,5%
Chrome (kromi)	20813.031	525,00 €
Finox (harjattu teräs)	20813.149	711,00 €
Black XL (mattamusta)	20813.299	711,00 €
Nickel PVD (kiiltävä nikkeli)	20813.720	779,00 €
Black Metal PVD (kiiltävä musta metalli)	20813.706	779,00 €
Black Metal Brushed PVD (harjattu musta metalli)	20813.707	831,00 €
Copper PVD (kiiltävä kupari)	20813.030	779,00 €
Copper Brushed PVD (harjattu kupari)	20813.708	831,00 €
Warm Bronze PVD (kiiltävä pronssi)	20813.735	779,00 €
Warm Bronze Brushed PVD (harjattu pronssi)	20813.726	831,00 €
Brass PVD (kiiltävä messinki)	20813.710	779,00 €
Brushed Brass PVD (harjattu messinki)	20813.727	831,00 €
Gold CCP (kiiltävä kulta)	20813.080	1.155,00 €
Gold Brushed CCP (harjattu kulta)	20813.087	1.155,00 €
Aged Bronze (vanha pronssi)	20813.187	-
Antique Brass (antiikki messinki)	20813.713	831,00 €

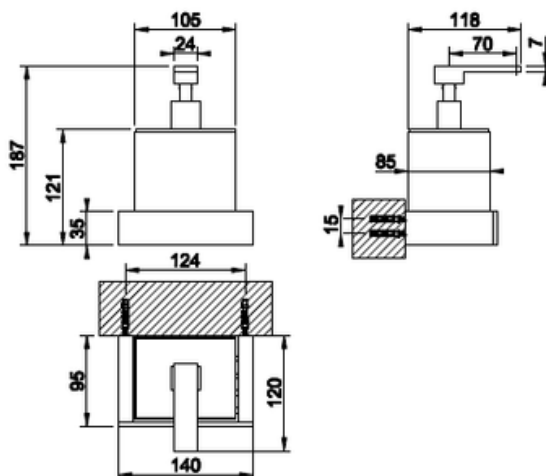

RETTANGOLO



- Rettangolo sarjan saippua-annostelija
- Seinäasennus
- Säiliö aina mattamusta
- Materiaalina sintrattu kivi (säiliö) sekä messinki
- 10 vuoden takuu

Lisätietoja tuotteesta löydät täältä

VÄRI	TUOTEKOODI	OVH €, alv 25,5%
Chrome (kromi)	20814.031	525,00 €
Finox (harjattu teräs)	20814.149	711,00 €
Black XL (mattamusta)	20814.299	711,00 €
Nickel PVD (kiiltävä nikkeli)	20814.720	779,00 €
Black Metal PVD (kiiltävä musta metalli)	20814.706	779,00 €
Black Metal Brushed PVD (harjattu musta metalli)	20814.707	831,00 €
Copper PVD (kiiltävä kupari)	20814.030	779,00 €
Copper Brushed PVD (harjattu kupari)	20814.708	831,00 €
Warm Bronze PVD (kiiltävä pronssi)	20814.735	779,00 €
Warm Bronze Brushed PVD (harjattu pronssi)	20814.726	831,00 €
Brass PVD (kiiltävä messinki)	20814.710	779,00 €
Brushed Brass PVD (harjattu messinki)	20814.727	831,00 €
Gold CCP (kiiltävä kulta)	20814.080	1.155,00 €
Gold Brushed CCP (harjattu kulta)	20814.087	1.155,00 €
Aged Bronze (vanha pronssi)	20814.187	-
Antique Brass (antiikki messinki)	20814.713	831,00 €

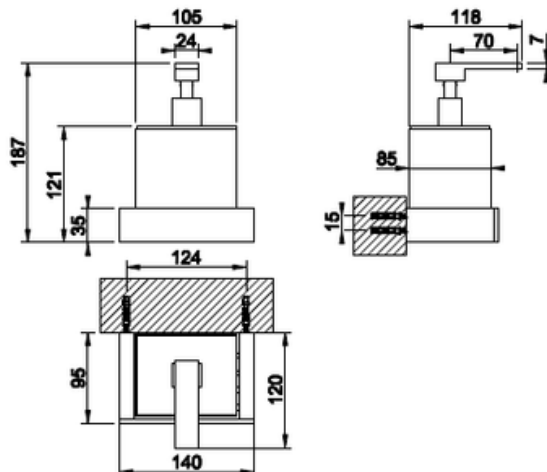

RETTANGOLO



- Rettangolo sarjan hammasharjamuki
- Vapaasti seisova
- Muki aina mattavalkoinen
- Materiaalina sintrattu kivi (muki) sekä messinki
- 10 vuoden takuu

Lisätietoja tuotteesta löydät täältä

VÄRI	TUOTEKOODI	OVH € , alv 25,5%
Chrome (kromi)	20831.031	220,00 €
Finox (harjattu teräs)	20831.149	298,00 €
Black XL (mattamusta)	20831.299	298,00 €
Nickel PVD (kiiltävä nikkeli)	20831.720	327,00 €
Black Metal PVD (kiiltävä musta metalli)	20831.706	327,00 €
Black Metal Brushed PVD (harjattu musta metalli)	20831.707	348,00 €
Copper PVD (kiiltävä kupari)	20831.030	327,00 €
Copper Brushed PVD (harjattu kupari)	20831.708	348,00 €
Warm Bronze PVD (kiiltävä pronssi)	20831.735	327,00 €
Warm Bronze Brushed PVD (harjattu pronssi)	20831.726	348,00 €
Brass PVD (kiiltävä messinki)	20831.710	327,00 €
Brushed Brass PVD (harjattu messinki)	20831.727	348,00 €
Gold CCP (kiiltävä kulta)	20831.080	484,00 €
Gold Brushed CCP (harjattu kulta)	20831.087	484,00 €
Aged Bronze (vanha pronssi)	20831.187	348,00 €
Antique Brass (antiikki messinki)	20831.713	348,00 €

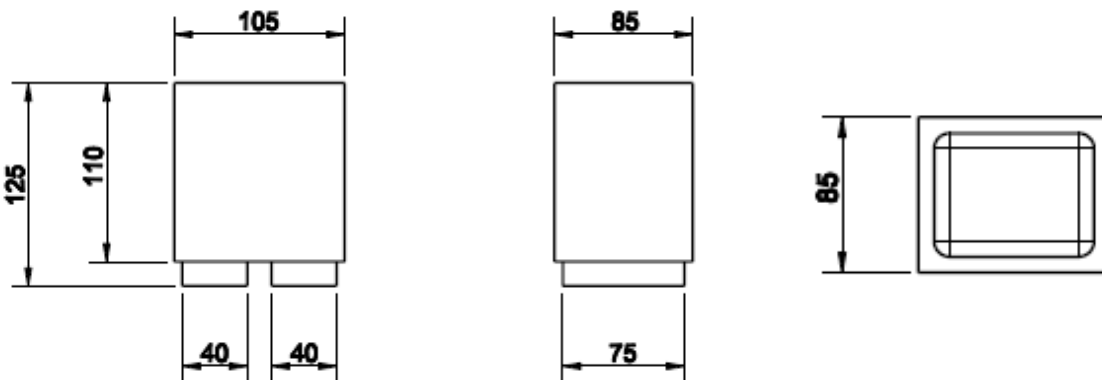

RETTANGOLO



- Rettangolo sarjan hammasharjamuki
- Vapaasti seisova
- Muki aina mattamusta
- Materiaalina sintrattu kivi (muki) sekä messinki
- 10 vuoden takuu

Lisätietoja tuotteesta löydät täältä

VÄRI	TUOTEKOODI	OVH € , alv 25,5%
Chrome (kromi)	20832.031	220,00 €
Finox (harjattu teräs)	20832.149	298,00 €
Black XL (mattamusta)	20832.299	298,00 €
Nickel PVD (kiiltävä nikkeli)	20832.720	327,00 €
Black Metal PVD (kiiltävä musta metalli)	20832.706	327,00 €
Black Metal Brushed PVD (harjattu musta metalli)	20832.707	348,00 €
Copper PVD (kiiltävä kupari)	20832.030	327,00 €
Copper Brushed PVD (harjattu kupari)	20832.708	348,00 €
Warm Bronze PVD (kiiltävä pronssi)	20832.735	327,00 €
Warm Bronze Brushed PVD (harjattu pronssi)	20832.726	348,00 €
Brass PVD (kiiltävä messinki)	20832.710	327,00 €
Brushed Brass PVD (harjattu messinki)	20832.727	348,00 €
Gold CCP (kiiltävä kulta)	20832.080	484,00 €
Gold Brushed CCP (harjattu kulta)	20832.087	484,00 €
Aged Bronze (vanha pronssi)	20832.187	348,00 €
Antique Brass (antiikki messinki)	20832.713	348,00 €

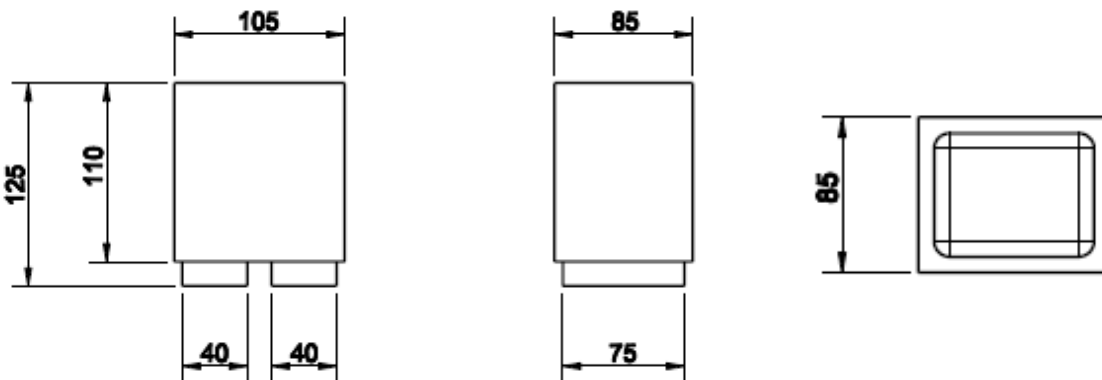

RETTANGOLO



- Rettangolo sarjan hammasharjamuki
- Seinäasennus
- Muki aina mattavalkoinen
- Materiaalina sintrattu kivi (muki) sekä messinki
- 10 vuoden takuu

Lisätietoja tuotteesta löydät täältä

VÄRI	TUOTEKOODI	OVH € , alv 25,5%
Chrome (kromi)	20807.031	348,00 €
Finox (harjattu teräs)	20807.149	465,00 €
Black XL (mattamusta)	20807.299	465,00 €
Nickel PVD (kiiltävä nikkeli)	20807.720	514,00 €
Black Metal PVD (kiiltävä musta metalli)	20807.706	514,00 €
Black Metal Brushed PVD (harjattu musta metalli)	20807.707	545,00 €
Copper PVD (kiiltävä kupari)	20807.030	514,00 €
Copper Brushed PVD (harjattu kupari)	20807.708	545,00 €
Warm Bronze PVD (kiiltävä pronssi)	20807.735	514,00 €
Warm Bronze Brushed PVD (harjattu pronssi)	20807.726	545,00 €
Brass PVD (kiiltävä messinki)	20807.710	514,00 €
Brushed Brass PVD (harjattu messinki)	20807.727	545,00 €
Gold CCP (kiiltävä kulta)	20807.080	764,00 €
Gold Brushed CCP (harjattu kulta)	20807.087	-
Aged Bronze (vanha pronssi)	20807.187	-
Antique Brass (antiikki messinki)	20807.713	545,00 €

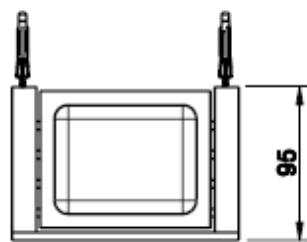
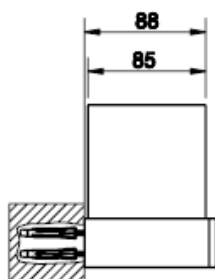
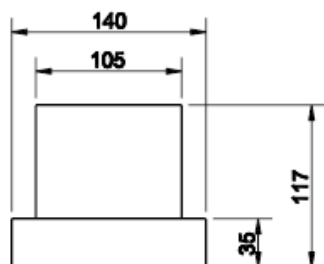

RETTANGOLO



- Rettangolo sarjan hammasharjamuki
- Seinäasennus
- Muki aina mattamusta
- Materiaalina sintrattu kivi (muki) sekä messinki
- 10 vuoden takuu

Lisätietoja tuotteesta löydät täältä

VÄRI	TUOTEKOODI	OVH € , alv 25,5%
Chrome (kromi)	20808.031	348,00 €
Finox (harjattu teräs)	20808.149	465,00 €
Black XL (mattamusta)	20808.299	465,00 €
Nickel PVD (kiiltävä nikkeli)	20808.720	514,00 €
Black Metal PVD (kiiltävä musta metalli)	20808.706	514,00 €
Black Metal Brushed PVD (harjattu musta metalli)	20808.707	545,00 €
Copper PVD (kiiltävä kupari)	20808.030	514,00 €
Copper Brushed PVD (harjattu kupari)	20808.708	545,00 €
Warm Bronze PVD (kiiltävä pronssi)	20808.735	514,00 €
Warm Bronze Brushed PVD (harjattu pronssi)	20808.726	545,00 €
Brass PVD (kiiltävä messinki)	20808.710	514,00 €
Brushed Brass PVD (harjattu messinki)	20808.727	545,00 €
Gold CCP (kiiltävä kulta)	20808.080	764,00 €
Gold Brushed CCP (harjattu kulta)	20808.087	-
Aged Bronze (vanha pronssi)	20808.187	-
Antique Brass (antiikki messinki)	20808.713	545,00 €

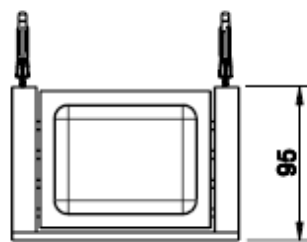
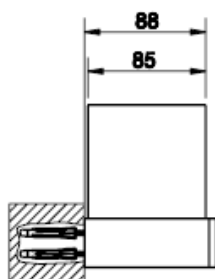
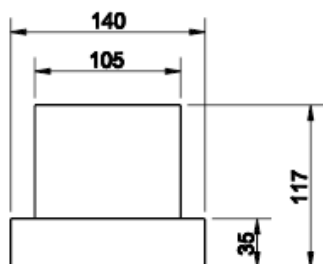

















RETTANGOLO



- Rettangolo sarjan wc-harjateline
- Vapaasti seisova
- Säiliö aina mattavalkoinen
- WC-harjan pää vaihdettavissa uuteen
- Materiaalina sintrattu kivi (säiliö) sekä messinki
- Varaharjapäät SP00870 tilattavissa erikseen
- 10 vuoden takuu

[Lisätietoja tuotteesta löydät täältä](#)

















VÄRI	TUOTEKOODI	OVH €	alv 25,5%
Chrome (kromi)	 20843.031	393,00 €	
Finox (harjattu teräs)	 20843.149	533,00 €	
Black XL (mattamusta)	 20843.299	533,00 €	
Nickel PVD (kiiltävä nikkeli)	 20843.720	582,00 €	
Black Metal PVD (kiiltävä musta metalli)	 20843.706	582,00 €	
Black Metal Brushed PVD (harjattu musta metalli)	 20843.707	622,00 €	
Copper PVD (kiiltävä kupari)	 20843.030	582,00 €	
Copper Brushed PVD (harjattu kupari)	 20843.708	622,00 €	
Warm Bronze PVD (kiiltävä pronssi)	 20843.735	582,00 €	
Warm Bronze Brushed PVD (harjattu pronssi)	 20843.726	622,00 €	
Brass PVD (kiiltävä messinki)	 20843.710	582,00 €	
Brushed Brass PVD (harjattu messinki)	 20843.727	622,00 €	
Gold CCP (kiiltävä kulta)	 20843.080	-	
Gold Brushed CCP (harjattu kulta)	 20843.087	865,00 €	
Aged Bronze (vanha pronssi)	 20843.187	622,00 €	
Antique Brass (antiikki messinki)	 20843.713	622,00 €	
Varaharjapää	SP00870	27,00 €	

RETTANGOLO



- Rettangolo sarjan wc-harjateline
- Vapaasti seisova
- Säiliö aina mattamausta
- WC-harjan pää vaihdettavissa uuteen
- Materiaalina sintrattu kivi (säiliö) sekä messinki
- Varaharjapäät SP00870 tilattavissa erikseen
- 10 vuoden takuu

[Lisätietoja tuotteesta löydät täältä](#)

















VÄRI	TUOTEKOODI	OVH €, alv 25,5%
Chrome (kromi)	 20844.031	393,00 €
Finox (harjattu teräs)	 20844.149	533,00 €
Black XL (mattamusta)	 20844.299	533,00 €
Nickel PVD (kiiltävä nikkeli)	 20844.720	582,00 €
Black Metal PVD (kiiltävä musta metalli)	 20844.706	582,00 €
Black Metal Brushed PVD (harjattu musta metalli)	 20844.707	622,00 €
Copper PVD (kiiltävä kupari)	 20844.030	582,00 €
Copper Brushed PVD (harjattu kupari)	 20844.708	622,00 €
Warm Bronze PVD (kiiltävä pronssi)	 20844.735	582,00 €
Warm Bronze Brushed PVD (harjattu pronssi)	 20844.726	622,00 €
Brass PVD (kiiltävä messinki)	 20844.710	582,00 €
Brushed Brass PVD (harjattu messinki)	 20844.727	622,00 €
Gold CCP (kiiltävä kulta)	 20844.080	-
Gold Brushed CCP (harjattu kulta)	 20844.087	865,00 €
Aged Bronze (vanha pronssi)	 20844.187	622,00 €
Antique Brass (antiikki messinki)	 20844.713	622,00 €
Varaharjapää	SP00870	27,00 €

RETTANGOLO



- Rettangolo sarjan wc-harjateline
- Seinäasennus
- Säiliö aina mattavalkoinen
- WC-harjan pää vaihdettavissa uuteen
- Materiaalina sintrattu kivi (säiliö) sekä messinki
- Varaharjapäät SP00870 tilattavissa erikseen
- 10 vuoden takuu

Lisätietoja tuotteesta löydät täältä

















VÄRI	TUOTEKOODI	OVH €	alv 25,5%
Chrome (kromi)	 20819.031	570,00 €	
Finox (harjattu teräs)	 20819.149	771,00 €	
Black XL (mattamusta)	 20819.299	771,00 €	
Nickel PVD (kiiltävä nikkeli)	 20819.720	845,00 €	
Black Metal PVD (kiiltävä musta metalli)	 20819.706	845,00 €	
Black Metal Brushed PVD (harjattu musta metalli)	 20819.707	902,00 €	
Copper PVD (kiiltävä kupari)	 20819.030	845,00 €	
Copper Brushed PVD (harjattu kupari)	 20819.708	902,00 €	
Warm Bronze PVD (kiiltävä pronssi)	 20819.735	845,00 €	
Warm Bronze Brushed PVD (harjattu pronssi)	 20819.726	902,00 €	
Brass PVD (kiiltävä messinki)	 20819.710	845,00 €	
Brushed Brass PVD (harjattu messinki)	 20819.727	902,00 €	
Gold CCP (kiiltävä kulta)	 20819.080	1.254,00 €	
Gold Brushed CCP (harjattu kulta)	 20819.087	1.254,00 €	
Aged Bronze (vanha pronssi)	 20819.187	-	
Antique Brass (antiikki messinki)	 20819.713	902,00 €	
Varaharjapää	SP00870	27,00 €	

RETTANGOLO



- Rettangolo sarjan wc-harjateline
- Seinäasennus
- Säiliö aina mattamusta
- WC-harjan pää vaihdettavissa uuteen
- Materiaalina sintrattu kivi (säiliö) sekä messinki
- Varaharjapäät SP00870 tilattavissa erikseen
- 10 vuoden takuu

[Lisätietoja tuotteesta löydät täältä](#)

VÄRI	TUOTEKOODI	OVH €	alv 25,5%
Chrome (kromi)	 20820.031	570,00 €	
Finox (harjattu teräs)	 20820.149	771,00 €	
Black XL (mattamusta)	 20820.299	771,00 €	
Nickel PVD (kiiltävä nikkeli)	 20820.720	845,00 €	
Black Metal PVD (kiiltävä musta metalli)	 20820.706	845,00 €	
Black Metal Brushed PVD (harjattu musta metalli)	 20820.707	902,00 €	
Copper PVD (kiiltävä kupari)	 20820.030	845,00 €	
Copper Brushed PVD (harjattu kupari)	 20820.708	902,00 €	
Warm Bronze PVD (kiiltävä pronssi)	 20820.735	845,00 €	
Warm Bronze Brushed PVD (harjattu pronssi)	 20820.726	902,00 €	
Brass PVD (kiiltävä messinki)	 20820.710	845,00 €	
Brushed Brass PVD (harjattu messinki)	 20820.727	902,00 €	
Gold CCP (kiiltävä kulta)	 20820.080	1.254,00 €	
Gold Brushed CCP (harjattu kulta)	 20820.087	1.254,00 €	
Aged Bronze (vanha pronssi)	 20820.187	-	
Antique Brass (antiikki messinki)	 20820.713	902,00 €	
Varaharjapää	SP00870	27,00 €	

RETTANGOLO



- Rettangolo sarjan wc-paperi-/harjateline
- Seinäasennus
- Säiliö aina mattavalkoinen
- WC-harjan pää vaihdettavissa uuteen
- Materiaalina sintrattu kivi (säiliö) sekä messinki
- Varaharjapäät SP00870 tilattavissa erikseen
- 10 vuoden takuu

Lisätietoja tuotteesta löydät täältä

VÄRI	TUOTEKOODI	OVH €, alv 25,5%
Chrome (kromi)	20867.031	774,00 €
Finox (harjattu teräs)	20867.149	1.043,00 €
Black XL (mattamusta)	20867.299	1.043,00 €
Nickel PVD (kiiltävä nikkeli)	20867.720	1.144,00 €
Black Metal PVD (kiiltävä musta metalli)	20867.706	1.144,00 €
Black Metal Brushed PVD (harjattu musta metalli)	20867.707	1.222,00 €
Copper PVD (kiiltävä kupari)	20867.030	1.144,00 €
Copper Brushed PVD (harjattu kupari)	20867.708	1.222,00 €
Warm Bronze PVD (kiiltävä pronssi)	20867.735	1.144,00 €
Warm Bronze Brushed PVD (harjattu pronssi)	20867.726	1.222,00 €
Brass PVD (kiiltävä messinki)	20867.710	1.144,00 €
Brushed Brass PVD (harjattu messinki)	20867.727	1.222,00 €
Gold CCP (kiiltävä kulta)	20867.080	1.702,00 €
Gold Brushed CCP (harjattu kulta)	20867.087	-
Aged Bronze (vanha pronssi)	20867.187	-
Antique Brass (antiikki messinki)	20867.713	-
Varaharjapää	SP00870	27,00 €

RETTANGOLO



- Rettangolo sarjan wc-paperi-/harjateline
- Seinäasennus
- Säiliö aina mattamusta
- WC-harjan pää vaihdettavissa uuteen
- Materiaalina sintrattu kivi (säiliö) sekä messinki
- Varaharjapäät SP00870 tilattavissa erikseen
- 10 vuoden takuu

Lisätietoja tuotteesta löydät täältä

VÄRI	TUOTEKOODI	OVH €, alv 25,5%
Chrome (kromi)	20868.031	774,00 €
Finox (harjattu teräs)	20868.149	1.043,00 €
Black XL (mattamusta)	20868.299	1.043,00 €
Nickel PVD (kiiltävä nikkeli)	20868.720	1.144,00 €
Black Metal PVD (kiiltävä musta metalli)	20868.706	1.144,00 €
Black Metal Brushed PVD (harjattu musta metalli)	20868.707	1.222,00 €
Copper PVD (kiiltävä kupari)	20868.030	1.144,00 €
Copper Brushed PVD (harjattu kupari)	20868.708	1.222,00 €
Warm Bronze PVD (kiiltävä pronssi)	20868.735	1.144,00 €
Warm Bronze Brushed PVD (harjattu pronssi)	20868.726	1.222,00 €
Brass PVD (kiiltävä messinki)	20868.710	1.144,00 €
Brushed Brass PVD (harjattu messinki)	20868.727	1.222,00 €
Gold CCP (kiiltävä kulta)	20868.080	1.702,00 €
Gold Brushed CCP (harjattu kulta)	20868.087	-
Aged Bronze (vanha pronssi)	20868.187	-
Antique Brass (antiikki messinki)	20868.713	-
Varaharjapää	SP00870	27,00 €

RETTANGOLO

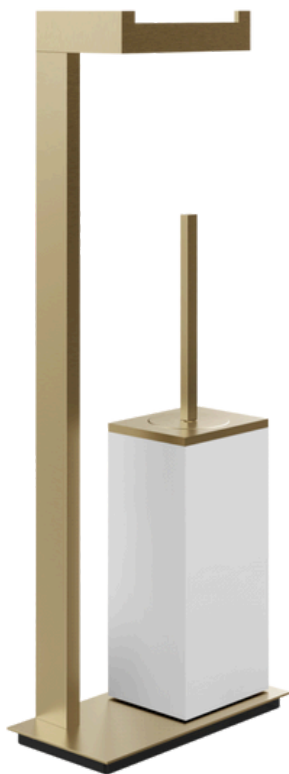

- Rettangolo sarjan wc-paperi-/harjateline
- Vapaasti seisova
- Säiliö aina mattavalkoinen
- WC-harjan pää vaihdettavissa uuteen
- Materiaalina sintrattu kivi (säiliö) sekä messinki
- Varaharjapäät SP00870 tilattavissa erikseen
- 10 vuoden takuu

Lisätietoja tuotteesta löydät täältä

VÄRI	TUOTEKOODI	OVH €, alv 25,5%
Chrome (kromi)	20933.031	792,00 €
Finox (harjattu teräs)	20933.149	1.070,00 €
Black XL (mattamusta)	20933.299	1.070,00 €
Nickel PVD (kiiltävä nikkeli)	20933.720	1.174,00 €
Black Metal PVD (kiiltävä musta metalli)	20933.706	1.174,00 €
Black Metal Brushed PVD (harjattu musta metalli)	20933.707	1.252,00 €
Copper PVD (kiiltävä kupari)	20933.030	1.174,00 €
Copper Brushed PVD (harjattu kupari)	20933.708	1.252,00 €
Warm Bronze PVD (kiiltävä pronssi)	20933.735	1.174,00 €
Warm Bronze Brushed PVD (harjattu pronssi)	20933.726	1.252,00 €
Brass PVD (kiiltävä messinki)	20933.710	1.174,00 €
Brushed Brass PVD (harjattu messinki)	20933.727	1.252,00 €
Gold CCP (kiiltävä kulta)	20933.080	1.744,00 €
Gold Brushed CCP (harjattu kulta)	20933.087	-
Aged Bronze (vanha pronssi)	20933.187	-
Antique Brass (antiikki messinki)	20933.713	-
Varaharjapää	SP00870	27,00 €

RETTANGOLO

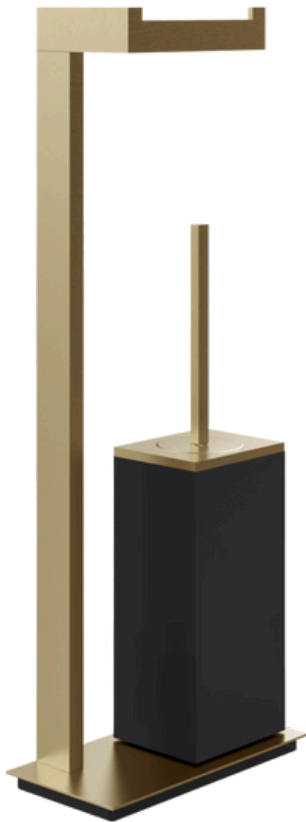

- Rettangolo sarjan wc-paperi-/harjateline
- Vapaasti seisova
- Säiliö aina mattamusta
- WC-harjan pää vaihdettavissa uuteen
- Materiaalina sintrattu kivi (säiliö) sekä messinki
- Varaharjapäät SP00870 tilattavissa erikseen
- 10 vuoden takuu

Lisätietoja tuotteesta löydät täältä

VÄRI	TUOTEKOODI	OVH €, alv 25,5%
Chrome (kromi)	20934.031	792,00 €
Finox (harjattu teräs)	20934.149	1.070,00 €
Black XL (mattamusta)	20934.299	1.070,00 €
Nickel PVD (kiiltävä nikkeli)	20934.720	1.174,00 €
Black Metal PVD (kiiltävä musta metalli)	20934.706	1.174,00 €
Black Metal Brushed PVD (harjattu musta metalli)	20934.707	1.252,00 €
Copper PVD (kiiltävä kupari)	20934.030	1.174,00 €
Copper Brushed PVD (harjattu kupari)	20934.708	1.252,00 €
Warm Bronze PVD (kiiltävä pronssi)	20934.735	1.174,00 €
Warm Bronze Brushed PVD (harjattu pronssi)	20934.726	1.252,00 €
Brass PVD (kiiltävä messinki)	20934.710	1.174,00 €
Brushed Brass PVD (harjattu messinki)	20934.727	1.252,00 €
Gold CCP (kiiltävä kulta)	20934.080	1.744,00 €
Gold Brushed CCP (harjattu kulta)	20934.087	-
Aged Bronze (vanha pronssi)	20934.187	-
Antique Brass (antiikki messinki)	20934.713	-
Varaharjapää	SP00870	27,00 €

RETTANGOLO



- Rettangolo sarjan pyyherengas
- Seinäasennus
- 10 vuoden takuu

[Lisätietoja tuotteesta löydät täältä](#)

VÄRI	TUOTEKOODI	OVH € , alv 25,5%
Chrome (kromi)	20909.031	275,00 €
Finox (harjattu teräs)	20909.149	372,00 €
Black XL (mattamusta)	20909.299	372,00 €
Nickel PVD (kiiltävä nikkeli)	20909.720	407,00 €
Black Metal PVD (kiiltävä musta metalli)	20909.706	407,00 €
Black Metal Brushed PVD (harjattu musta metalli)	20909.707	436,00 €
Copper PVD (kiiltävä kupari)	20909.030	407,00 €
Copper Brushed PVD (harjattu kupari)	20909.708	436,00 €
Warm Bronze PVD (kiiltävä pronssi)	20909.735	407,00 €
Warm Bronze Brushed PVD (harjattu pronssi)	20909.726	436,00 €
Brass PVD (kiiltävä messinki)	20909.710	407,00 €
Brushed Brass PVD (harjattu messinki)	20909.727	436,00 €
Gold CCP (kiiltävä kulta)	20909.080	605,00 €
Gold Brushed CCP (harjattu kulta)	20909.087	605,00 €

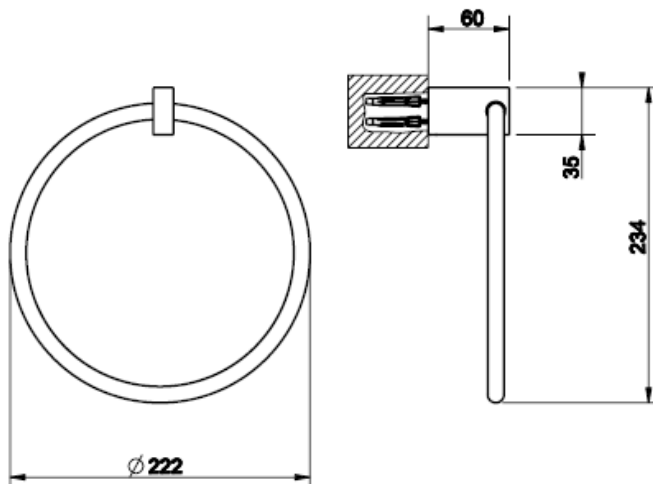

RETTANGOLO

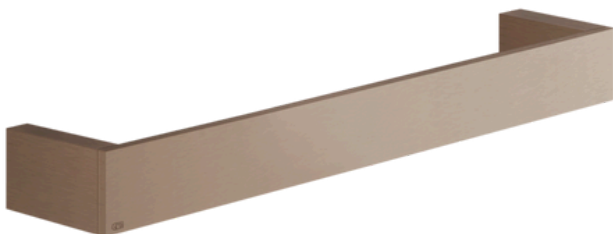

- Rettangolo sarjan pyyhetanko
- Asennusväli 300mm
- Kokonaispituus 315mm
- Seinäasennus
- 10 vuoden takuu

[Lisätietoja tuotteesta löydät täältä](#)

VÄRI	TUOTEKOODI	OVH € , alv 25,5%
Chrome (kromi)	20897.031	361,00 €
Finox (harjattu teräs)	20897.149	486,00 €
Black XL (mattamusta)	20897.299	486,00 €
Nickel PVD (kiiltävä nikkeli)	20897.720	534,00 €
Black Metal PVD (kiiltävä musta metalli)	20897.706	534,00 €
Black Metal Brushed PVD (harjattu musta metalli)	20897.707	569,00 €
Copper PVD (kiiltävä kupari)	20897.030	534,00 €
Copper Brushed PVD (harjattu kupari)	20897.708	569,00 €
Warm Bronze PVD (kiiltävä pronssi)	20897.735	534,00 €
Warm Bronze Brushed PVD (harjattu pronssi)	20897.726	569,00 €
Brass PVD (kiiltävä messinki)	20897.710	534,00 €
Brushed Brass PVD (harjattu messinki)	20897.727	569,00 €
Gold CCP (kiiltävä kulta)	20897.080	794,00 €
Gold Brushed CCP (harjattu kulta)	20897.087	794,00 €
Antique Brass (antiikki messinki)	20897.713	569,00 €

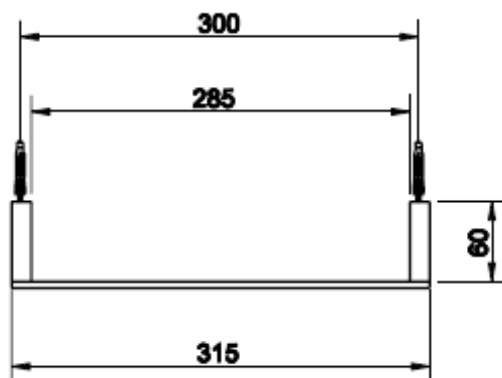
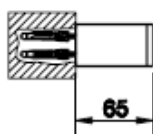
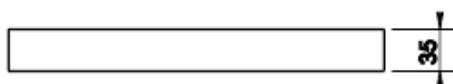

RETTANGOLO

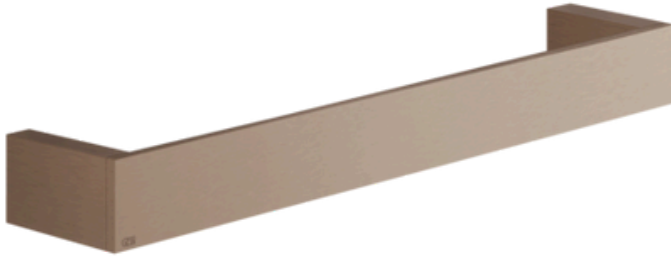

- Rettangolo sarjan pyyhetanko
- Asennusväli 450mm
- Kokonaispituus 465mm
- Seinäasennus
- 10 vuoden takuu

Lisätietoja tuotteesta löydät täältä

VÄRI	TUOTEKOODI	OVH € , alv 25,5%
Chrome (kromi)	20900.031	372,00 €
Finox (harjattu teräs)	20900.149	502,00 €
Black XL (mattamusta)	20900.299	502,00 €
Nickel PVD (kiiltävä nikkeli)	20900.720	550,00 €
Black Metal PVD (kiiltävä musta metalli)	20900.706	550,00 €
Black Metal Brushed PVD (harjattu musta metalli)	20900.707	588,00 €
Copper PVD (kiiltävä kupari)	20900.030	550,00 €
Copper Brushed PVD (harjattu kupari)	20900.708	588,00 €
Warm Bronze PVD (kiiltävä pronssi)	20900.735	550,00 €
Warm Bronze Brushed PVD (harjattu pronssi)	20900.726	588,00 €
Brass PVD (kiiltävä messinki)	20900.710	550,00 €
Brushed Brass PVD (harjattu messinki)	20900.727	588,00 €
Gold CCP (kiiltävä kulta)	20900.080	819,00 €
Gold Brushed CCP (harjattu kulta)	20900.087	819,00 €
Aged Bronze (vanha pronssi)	20900.187	588,00 €
Antique Brass (antiikki messinki)	20900.713	588,00 €

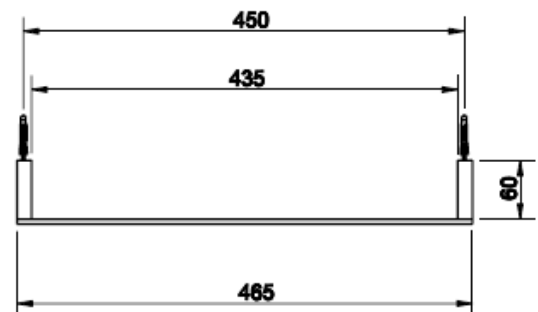
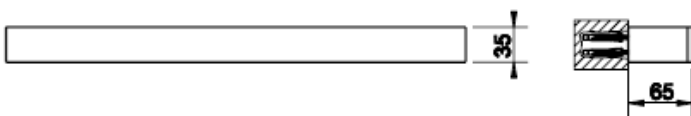

RETTANGOLO



- Rettangolo sarjan pyyhetanko
- Asennusväli 600mm
- Kokonaispituus 615mm
- Seinäasennus
- 10 vuoden takuu

[Lisätietoja tuotteesta löydät täältä](#)

VÄRI	TUOTEKOODI	OVH € , alv 25,5%
Chrome (kromi)	20903.031	388,00 €
Finox (harjattu teräs)	20903.149	524,00 €
Black XL (mattamusta)	20903.299	524,00 €
Nickel PVD (kiiltävä nikkeli)	20903.720	574,00 €
Black Metal PVD (kiiltävä musta metalli)	20903.706	574,00 €
Black Metal Brushed PVD (harjattu musta metalli)	20903.707	614,00 €
Copper PVD (kiiltävä kupari)	20903.030	574,00 €
Copper Brushed PVD (harjattu kupari)	20903.708	614,00 €
Warm Bronze PVD (kiiltävä pronssi)	20903.735	574,00 €
Warm Bronze Brushed PVD (harjattu pronssi)	20903.726	614,00 €
Brass PVD (kiiltävä messinki)	20903.710	574,00 €
Brushed Brass PVD (harjattu messinki)	20903.727	614,00 €
Gold CCP (kiiltävä kulta)	20903.080	854,00 €
Gold Brushed CCP (harjattu kulta)	20903.087	854,00 €
Aged Bronze (vanha pronssi)	20903.187	614,00 €
Antique Brass (antiikki messinki)	20903.713	614,00 €

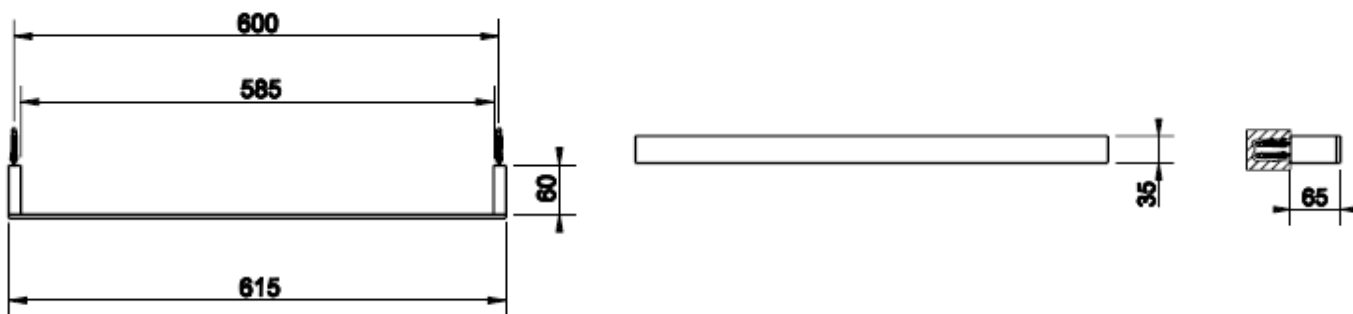

RETTANGOLO

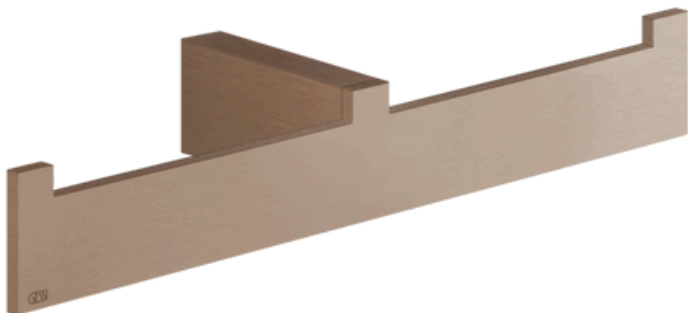

- Rettangolo sarjan tuplapyyheteline
- Seinäasennus
- 10 vuoden takuu

[Lisätietoja tuotteesta löydät täältä](#)

VÄRI	TUOTEKOODI	OVH € , alv 25,5%
Chrome (kromi)	20915.031	344,00 €
Finox (harjattu teräs)	20915.149	465,00 €
Black XL (mattamusta)	20915.299	465,00 €
Nickel PVD (kiiltävä nikkeli)	20915.720	510,00 €
Black Metal PVD (kiiltävä musta metalli)	20915.706	510,00 €
Black Metal Brushed PVD (harjattu musta metalli)	20915.707	545,00 €
Copper PVD (kiiltävä kupari)	20915.030	510,00 €
Copper Brushed PVD (harjattu kupari)	20915.708	545,00 €
Warm Bronze PVD (kiiltävä pronssi)	20915.735	510,00 €
Warm Bronze Brushed PVD (harjattu pronssi)	20915.726	545,00 €
Brass PVD (kiiltävä messinki)	20915.710	510,00 €
Brushed Brass PVD (harjattu messinki)	20915.727	545,00 €
Gold Brushed CCP (harjattu kulta)	20915.087	757,00 €
Antique Brass (antiikki messinki)	20915.713	545,00 €

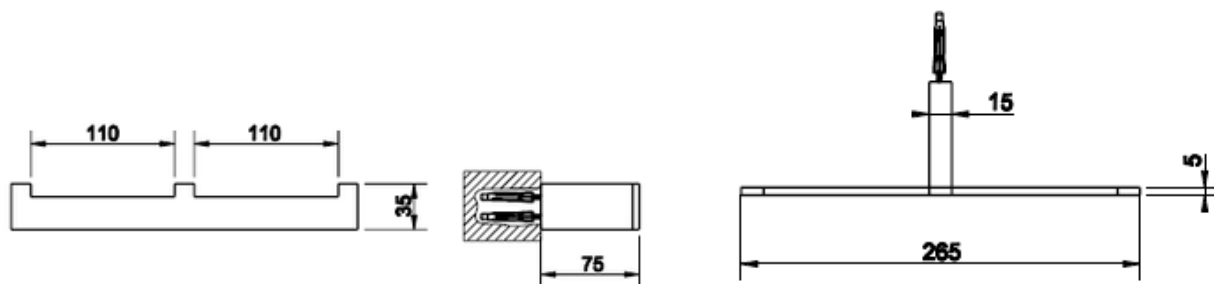

RETTANGOLO



- Rettangolo sarjan tukitanko
- Asennusväli 450mm
- Kokonaispituus 500mm
- Seinäasennus
- 10 vuoden takuu

[Lisätietoja tuotteesta löydät täältä](#)

VÄRI	TUOTEKOODI	OVH € , alv 25,5%
Chrome (kromi)	20893.031	508,00 €
Finox (harjattu teräs)	20893.149	686,00 €
Black XL (mattamusta)	20893.299	686,00 €
Nickel PVD (kiiltävä nikkeli)	30893.720	751,00 €
Black Metal PVD (kiiltävä musta metalli)	20893.706	751,00 €
Black Metal Brushed PVD (harjattu musta metalli)	20893.707	802,00 €
Copper PVD (kiiltävä kupari)	20893.030	751,00 €
Copper Brushed PVD (harjattu kupari)	20893.708	802,00 €
Warm Bronze PVD (kiiltävä pronssi)	20893.735	751,00 €
Warm Bronze Brushed PVD (harjattu pronssi)	20893.726	802,00 €
Brass PVD (kiiltävä messinki)	20893.710	751,00 €
Brushed Brass PVD (harjattu messinki)	20893.727	802,00 €
Gold CCP (kiiltävä kulta)	20893.080	1.116,00 €
Gold Brushed CCP (harjattu kulta)	20893.087	1.116,00 €
Antique Brass (antiikki messinki)	20893.713	802,00 €

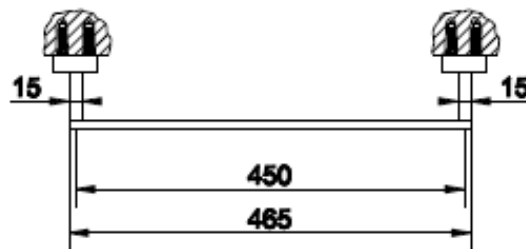
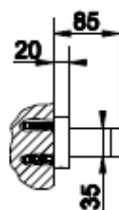
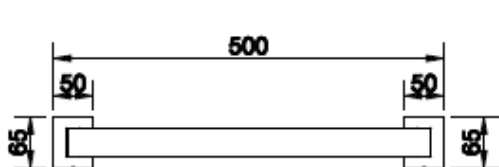

RETTANGOLO



- Rettangolo sarjan tuplapyyheteline
- Vapaasti seisova
- 10 vuoden takuu

[Lisätietoja tuotteesta löydät täältä](#)

VÄRI	TUOTEKOODI	OVH €, alv 25,5%
Chrome (kromi)	20939.031	1.067,00 €
Finox (harjattu teräs)	20939.149	1.440,00 €
Black XL (mattamusta)	20939.299	1.440,00 €
Nickel PVD (kiiltävä nikkeli)	20939.720	1.579,00 €
Black Metal PVD (kiiltävä musta metalli)	20939.706	1.579,00 €
Black Metal Brushed PVD (harjattu musta metalli)	20939.707	1.685,00 €
Copper PVD (kiiltävä kupari)	20939.030	1.579,00 €
Copper Brushed PVD (harjattu kupari)	20939.708	1.685,00 €
Warm Bronze PVD (kiiltävä pronssi)	20939.735	1.579,00 €
Warm Bronze Brushed PVD (harjattu pronssi)	20939.726	1.685,00 €
Brass PVD (kiiltävä messinki)	20939.710	1.579,00 €
Brushed Brass PVD (harjattu messinki)	20939.727	1.685,00 €
Gold CCP (kiiltävä kulta)	20939.080	2.347,00 €
Gold Brushed CCP (harjattu kulta)	20939.087	2.347,00 €
Aged Bronze (vanha pronssi)	20939.187	1.685,00 €
Antique Brass (antiikki messinki)	20939.713	1.685,00 €

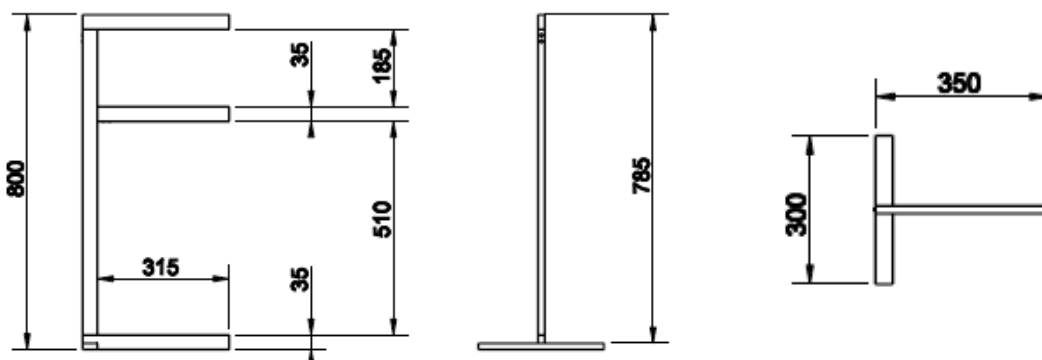

RETTANGOLO

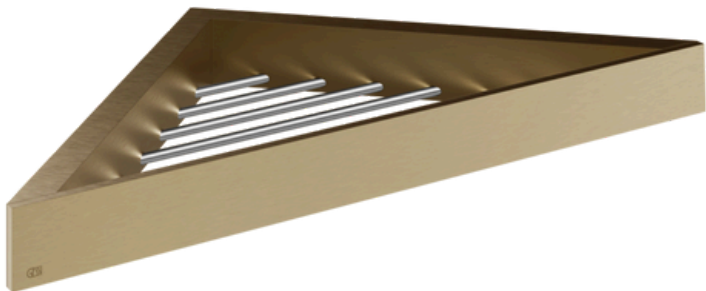

- Rettangolo shampoooteline, kulmamalli
- Seinäasennus
- Ritilä aina kiilto teräs
- 10 vuoden takuu

Lisätietoja tuotteesta löydät täältä

VÄRI	TUOTEKOODI	OVH € , alv 25,5%
Chrome (kromi)	20861.031	455,00 €
Finox (harjattu teräs)	20861.149	614,00 €
Black XL (mattamusta)	20861.299	614,00 €
Nickel PVD (kiiltävä nikkeli)	20861.720	673,00 €
Black Metal PVD (kiiltävä musta metalli)	20861.706	673,00 €
Black Metal Brushed PVD (harjattu musta metalli)	20861.707	720,00 €
Copper PVD (kiiltävä kupari)	20861.030	673,00 €
Copper Brushed PVD (harjattu kupari)	20861.708	720,00 €
Warm Bronze PVD (kiiltävä pronssi)	20861.735	673,00 €
Warm Bronze Brushed PVD (harjattu pronssi)	20861.726	720,00 €
Brass PVD (kiiltävä messinki)	20861.710	673,00 €
Brushed Brass PVD (harjattu messinki)	20861.727	720,00 €
Gold CCP (kiiltävä kulta)	20861.080	1.001,00 €
Gold Brushed CCP (harjattu kulta)	20861.087	1.001,00 €
Aged Bronze (vanha pronssi)	20861.187	720,00 €
Antique Brass (antiikki messinki)	20861.713	720,00 €

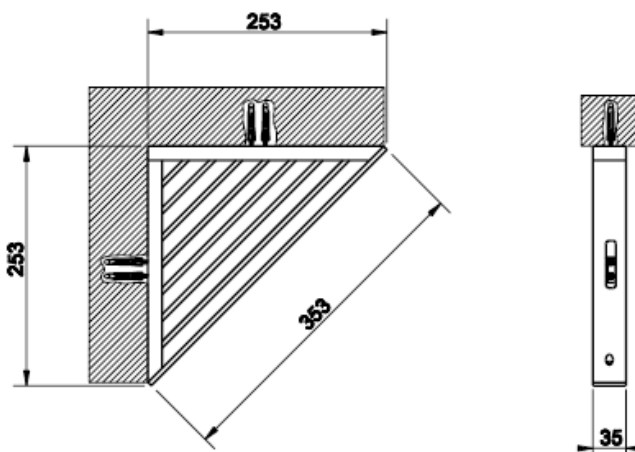

RETTANGOLO

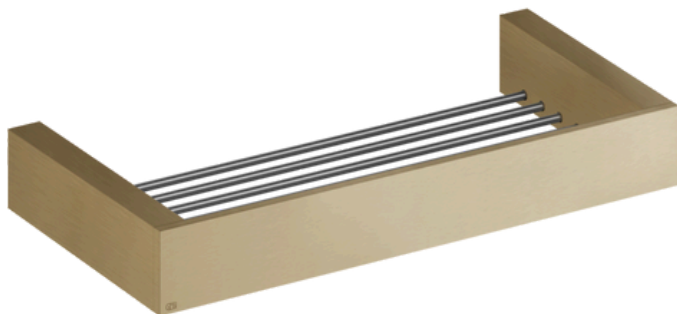

- Rettangolo hylly
- Asennusleveys 300mm
- Kokonaisleveys 315mm
- Ritiä aina kiilto teräs
- Seinäasennus
- 10 vuoden takuu

[Lisätietoja tuotteesta löydät täältä](#)

VÄRI	TUOTEKOODI	OVH € , alv 25,5%
Chrome (kromi)	20947.031	436,00 €
Finox (harjattu teräs)	20947.149	589,00 €
Black XL (mattamusta)	20947.299	589,00 €
Nickel PVD (kiiltävä nikkeli)	20947.720	646,00 €
Black Metal PVD (kiiltävä musta metalli)	20947.706	646,00 €
Black Metal Brushed PVD (harjattu musta metalli)	20947.707	688,00 €
Copper PVD (kiiltävä kupari)	20947.030	646,00 €
Copper Brushed PVD (harjattu kupari)	20947.708	688,00 €
Warm Bronze PVD (kiiltävä pronssi)	20947.735	646,00 €
Warm Bronze Brushed PVD (harjattu pronssi)	20947.726	688,00 €
Brass PVD (kiiltävä messinki)	20947.710	646,00 €
Brushed Brass PVD (harjattu messinki)	20947.727	688,00 €
Gold Brushed CCP (harjattu kulta)	20947.087	959,00 €
Aged Bronze (vanha pronssi)	20947.187	688,00 €
Antique Brass (antiikki messinki)	20947.713	688,00 €

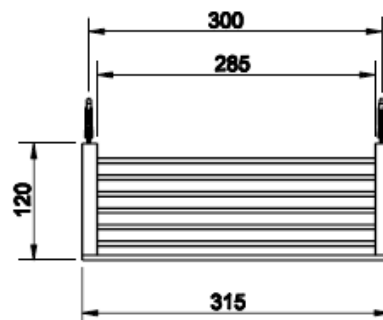
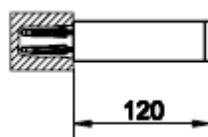
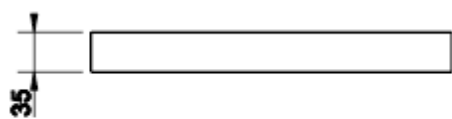

RETTANGOLO

- Rettangolo hylly
- Asennusleveys 600mm
- Kokonaisleveys 615mm
- Seinäasennus
- Ritilä aina kiilto teräs
- 10 vuoden takuu

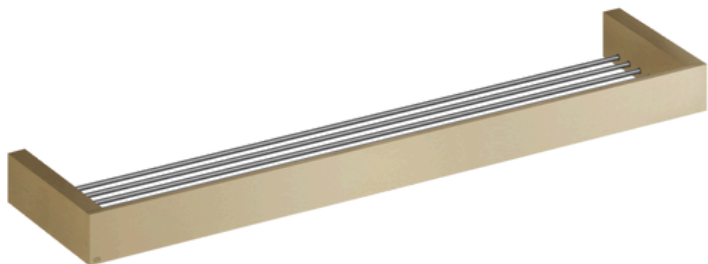

[Lisätietoja tuotteesta löydät täältä](#)

VÄRI	TUOTEKOODI	OVH €, alv 25,5%
Chrome (kromi)	20949.031	572,00 €
Finox (harjattu teräs)	20949.149	772,00 €
Black XL (mattamusta)	20949.299	772,00 €
Nickel PVD (kiiltävä nikkeli)	20949.720	846,00 €
Black Metal PVD (kiiltävä musta metalli)	20949.706	846,00 €
Black Metal Brushed PVD (harjattu musta metalli)	20949.707	904,00 €
Copper PVD (kiiltävä kupari)	20949.030	846,00 €
Copper Brushed PVD (harjattu kupari)	20949.708	904,00 €
Warm Bronze PVD (kiiltävä pronssi)	20949.735	846,00 €
Warm Bronze Brushed PVD (harjattu pronssi)	20949.726	904,00 €
Brass PVD (kiiltävä messinki)	20949.710	846,00 €
Brushed Brass PVD (harjattu messinki)	20949.727	904,00 €
Gold CCP (kiiltävä kulta)	20949.080	1.257,00 €
Antique Brass (antiikki messinki)	20949.713	904,00 €

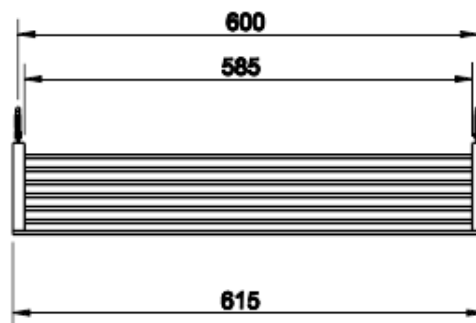
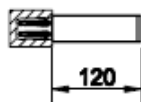
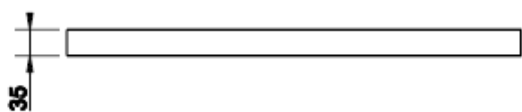





RETTANGOLO



- Rettangolo sarjan pöytäpeili
- Vapaasti seisova
- 2x suurennus
- 10 vuoden takuu

Lisätietoja tuotteesta löydät täältä

VÄRI	TUOTEKOODI	OVH €	alv 25,5%
Chrome (kromi)	 20988.031	572,00 €	
Finox (harjattu teräs)	 20988.149	772,00 €	
Black XL (mattamusta)	 20988.299	772,00 €	
Nickel PVD (kiiltävä nikkeli)	 20988.720	846,00 €	
Black Metal PVD (kiiltävä musta metalli)	 20988.706	846,00 €	
Black Metal Brushed PVD (harjattu musta metalli)	 20988.707	904,00 €	
Copper PVD (kiiltävä kupari)	 20988.030	846,00 €	
Copper Brushed PVD (harjattu kupari)	 20988.708	904,00 €	
Warm Bronze PVD (kiiltävä pronssi)	 20988.735	846,00 €	
Warm Bronze Brushed PVD (harjattu pronssi)	 20988.726	904,00 €	
Brass PVD (kiiltävä messinki)	 20988.710	846,00 €	
Brushed Brass PVD (harjattu messinki)	 20988.727	904,00 €	
Gold CCP (kiiltävä kulta)	 20988.080	1.257,00 €	
Gold Brushed CCP (harjattu kulta)	 20988.087	1.257,00 €	
Aged Bronze (vanha pronssi)	 20988.187	904,00 €	
Antique Brass (antiikki messinki)	 20988.713	904,00 €	

RETTANGOLO



- Rettangolo sarjan paperikori
- Vapaasti seisova
- Kori aina mattavalkoinen
- Materiaalina sintrattu kivi (kori) sekä messinki
- 10 vuoden takuu

[Lisätietoja tuotteesta löydät täältä](#)

VÄRI	TUOTEKOODI	OVH €, alv 25,5%
Chrome (kromi)	20990.031	595,00 €
Finox (harjattu teräs)	20990.149	804,00 €
Black XL (mattamusta)	20990.299	804,00 €
Nickel PVD (kiiltävä nikkeli)	20990.720	882,00 €
Black Metal PVD (kiiltävä musta metalli)	20990.706	882,00 €
Black Metal Brushed PVD (harjattu musta metalli)	20990.707	940,00 €
Copper PVD (kiiltävä kupari)	20990.030	882,00 €
Copper Brushed PVD (harjattu kupari)	20990.708	940,00 €
Warm Bronze PVD (kiiltävä pronssi)	20990.735	882,00 €
Warm Bronze Brushed PVD (harjattu pronssi)	20990.726	940,00 €
Brass PVD (kiiltävä messinki)	20990.710	882,00 €
Brushed Brass PVD (harjattu messinki)	20990.727	940,00 €
Gold CCP (kiiltävä kulta)	20990.080	-
Gold Brushed CCP (harjattu kulta)	20990.087	1.309,00 €
Aged Bronze (vanha pronssi)	20990.187	-
Antique Brass (antiikki messinki)	20990.713	940,00 €

TONDO

• Pyyhekoukku.....	110
• WC-paperiteline.....	111
• Saippua-alustat.....	112
• Hammasharjamukit.....	116
• Saippua-annostelijat.....	120
• WC-harjatelineet.....	124
• Pyyherengas.....	128
• Pyyhetangot.....	129
• Tukitanko.....	132
• Paperikori.....	133

GESSI®

H I N N A S T O 2 0 2 4

TONDO

PYYHEKOUKKU



- Tondo sarjan pyyhekoukku
- Seinäasennus
- 10 vuoden takuu

Lisätietoja tuotteesta löydät täältä

VÄRI			OVH € ¹ , alv 25,5%
Chrome (kromi)		63621.031	79,00 €
Finox (harjattu teräs)		63621.149	107,00 €
Black XL (mattamusta)		63621.299	107,00 €
Nickel PVD (kiiltävä nikkeli)		63621.720	118,00 €
Black Metal PVD (kiiltävä musta metalli)		63621.706	118,00 €
Black Metal Brushed PVD (harjattu musta metalli)		63621.707	125,00 €
Copper PVD (kiiltävä kupari)		63621.708	118,00 €
Copper Brushed PVD (harjattu kupari)		63621.030	125,00 €
Warm Bronze PVD (kiiltävä pronssi)		63621.735	118,00 €
Warm Bronze Brushed PVD (harjattu pronssi)		63621.726	125,00 €
Brass PVD (kiiltävä messinki)		63621.710	118,00 €
Brushed Brass PVD (harjattu messinki)		63621.727	125,00 €
Gold PVD (kiiltävä kulta)		63621.246	132,00 €
Dark Bronze (tumma pronssi)		63621.845	125,00 €
Antique Brass (antiikki messinki)		63621.713	125,00 €
White CN (mattavalkoinen)		63621.279	107,00 €

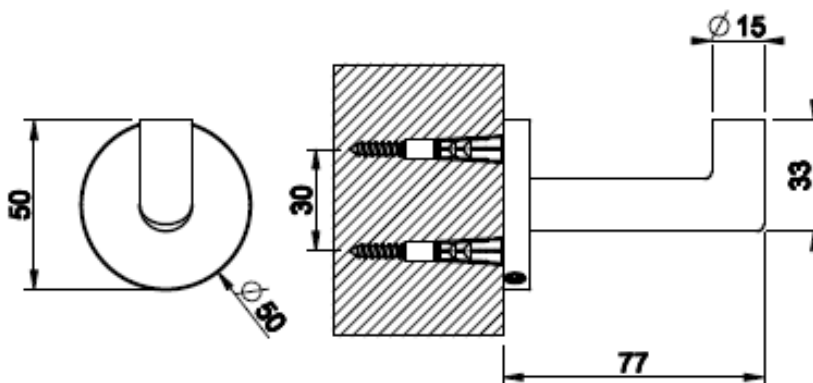



- Tondo sarjan wc-paperiteline
- Seinäasennus
- Voidaan asentaa vaakaan tai pystyyn
 - Pystyasentoon asentaessa pidike toimii vararullatelineenä
- 10 vuoden takuu

[Lisätietoja tuotteesta löydät täältä](#)

VÄRI	TUOTEKOODI	OVH €	alv 25,5%
Chrome (kromi)	63655.031	127,00 €	
Finox (harjattu teräs)	63655.149	172,00 €	
Black XL (mattamusta)	63655.299	172,00 €	
Nickel PVD (kiiltävä nikkeli)	63655.720	187,00 €	
Black Metal PVD (kiiltävä musta metalli)	63655.706	187,00 €	
Black Metal Brushed PVD (harjattu musta metalli)	63655.707	201,00 €	
Copper PVD (kiiltävä kupari)	63655.708	187,00 €	
Copper Brushed PVD (harjattu kupari)	63655.030	201,00 €	
Warm Bronze PVD (kiiltävä pronssi)	63655.735	187,00 €	
Warm Bronze Brushed PVD (harjattu pronssi)	63655.726	201,00 €	
Brass PVD (kiiltävä messinki)	63655.710	187,00 €	
Brushed Brass PVD (harjattu messinki)	63655.727	201,00 €	
Gold PVD (kiiltävä kulta)	63655.246	214,00 €	
Dark Bronze (tumma pronssi)	63655.845	201,00 €	
Antique Brass (antiikki messinki)	63655.713	-	
White CN (mattavalkoinen)	63655.279	172,00 €	

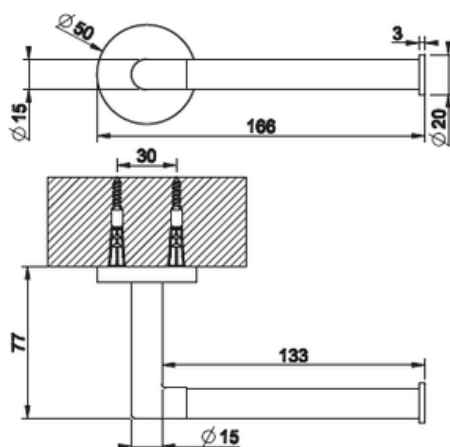



- Tondo sarjan saippuateline
- Vapaasti seisova
- Alusta aina mattavalkoinen
- Materiaalina sintrattu kivi (alusta) sekä messinki
- 10 vuoden takuu

Lisätietoja tuotteesta löydät täältä

VÄRI	TUOTEKOODI	OVH € , alv 25,5%
Chrome (kromi)	58525.031	254,00€
Finox (harjattu teräs)	58525.149	342,00 €
Black XL (mattamusta)	58525.299	342,00 €
Nickel PVD (kiiltävä nikkeli)	58525.720	376,00 €
Black Metal PVD (kiiltävä musta metalli)	58525.706	376,00 €
Black Metal Brushed PVD (harjattu musta metalli)	58525.707	400,00 €
Copper PVD (kiiltävä kupari)	58525.708	376,00 €
Copper Brushed PVD (harjattu kupari)	58525.030	400,00 €
Warm Bronze PVD (kiiltävä pronssi)	58525.735	376,00 €
Warm Bronze Brushed PVD (harjattu pronssi)	58525.726	400,00 €
Brass PVD (kiiltävä messinki)	58525.710	376,00 €
Brushed Brass PVD (harjattu messinki)	58525.727	400,00 €
Gold PVD (kiiltävä kulta)	58525.246	426,00 €
Dark Bronze (tumma pronssi)	58525.845	400,00 €
Antique Brass (antiikki messinki)	58525.713	400,00 €
White CN (mattavalkoinen)	58525.279	342,00 €

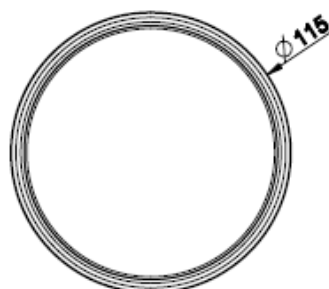
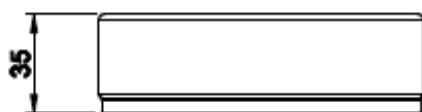



- Tondo sarjan saippuateline
- Vapaasti seisova
- Alusta aina mattamusta
- Materiaalina sintrattu kivi (alusta) sekä messinki
- 10 vuoden takuu

Lisätietoja tuotteesta löydät täältä

VÄRI	TUOTEKOODI	OVH € , alv 25,5%
Chrome (kromi)	58526.031	254,00€
Finox (harjattu teräs)	58526.149	342,00 €
Black XL (mattamusta)	58526.299	342,00 €
Nickel PVD (kiiltävä nikkeli)	58526.720	376,00 €
Black Metal PVD (kiiltävä musta metalli)	58526.706	376,00 €
Black Metal Brushed PVD (harjattu musta metalli)	58526.707	400,00 €
Copper PVD (kiiltävä kupari)	58526.708	376,00 €
Copper Brushed PVD (harjattu kupari)	58526.030	400,00 €
Warm Bronze PVD (kiiltävä pronssi)	58526.726	376,00 €
Warm Bronze Brushed PVD (harjattu pronssi)	58526.726	400,00 €
Brass PVD (kiiltävä messinki)	58526.710	376,00 €
Brushed Brass PVD (harjattu messinki)	58526.727	400,00 €
Gold PVD (kiiltävä kulta)	58526.246	426,00 €
Dark Bronze (tumma pronssi)	58526.845	400,00 €
Antique Brass (antiikki messinki)	58526.713	400,00 €
White CN (mattavalkoinen)	58526.279	342,00 €

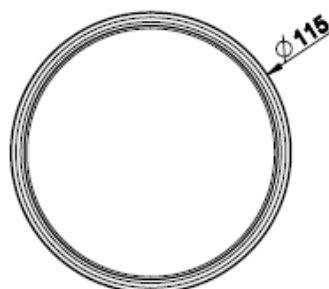
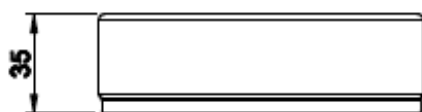

TONDO

SAIPPUATELINE



- Tondo sarjan saippuateline
- Seinäasenteinen
- Alusta aina mattavalkoinen
- Alusta saadaan irrotettua seinäpidikkeestä kierittämällä
- Materiaalina sintrattu kivi (alusta) sekä messinki
- 10 vuoden takuu

Lisätietoja tuotteesta löydät täältä

VÄRI	TUOTEKOODI	OVH €	alv 25,5%
Chrome (kromi)	63601.031	206,00 €	
Finox (harjattu teräs)	63601.149	278,00 €	
Black XL (mattamusta)	63601.299	278,00 €	
Nickel PVD (kiiltävä nikkeli)	63601.720	304,00 €	
Black Metal PVD (kiiltävä musta metalli)	63601.706	304,00 €	
Black Metal Brushed PVD (harjattu musta metalli)	63601.707	325,00 €	
Copper PVD (kiiltävä kupari)	63601.708	304,00 €	
Copper Brushed PVD (harjattu kupari)	63601.030	325,00 €	
Warm Bronze PVD (kiiltävä pronssi)	63601.735	304,00 €	
Warm Bronze Brushed PVD (harjattu pronssi)	63601.726	325,00 €	
Brass PVD (kiiltävä messinki)	63601.710	304,00 €	
Brushed Brass PVD (harjattu messinki)	63601.727	325,00 €	
Gold PVD (kiiltävä kulta)	63601.246	348,00 €	
Dark Bronze (tumma pronssi)	63601.845	325,00 €	
Antique Brass (antiikki messinki)	63601.713	-	
White CN (mattavalkoinen)	63601.279	278,00 €	

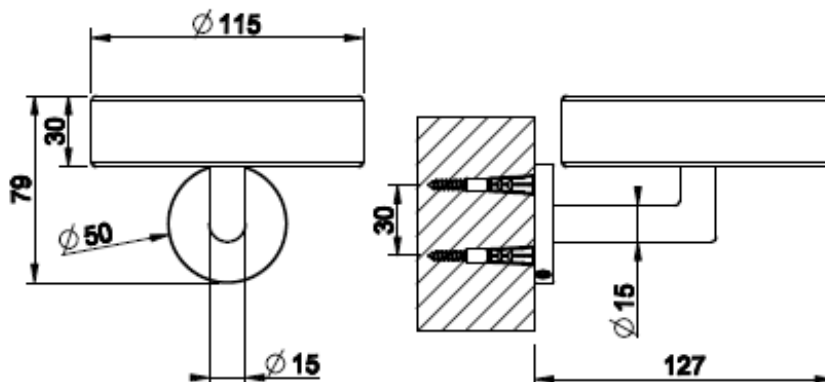

TONDO

S A I P P U A T E L I N E



- Tondo sarjan saippuateline
- Seinäasenteinen
- Alusta aina mattamusta
- Alusta saadaan irrotettua seinäpidikkeestä kierittämällä
- Materiaalina sintrattu kivi (alusta) sekä messinki
- 10 vuoden takuu

Lisätietoja tuotteesta löydät täältä

VÄRI	TUOTEKOODI	OVH €	alv 25,5%
Chrome (kromi)	63602.031	206,00 €	
Finox (harjattu teräs)	63602.149	278,00 €	
Black XL (mattamusta)	63602.299	278,00 €	
Nickel PVD (kiiltävä nikkeli)	63602.720	304,00 €	
Black Metal PVD (kiiltävä musta metalli)	63602.706	304,00 €	
Black Metal Brushed PVD (harjattu musta metalli)	63602.707	325,00 €	
Copper PVD (kiiltävä kupari)	63602.708	304,00 €	
Copper Brushed PVD (harjattu kupari)	63602.030	325,00 €	
Warm Bronze PVD (kiiltävä pronssi)	63602.735	304,00 €	
Warm Bronze Brushed PVD (harjattu pronssi)	63602.726	325,00 €	
Brass PVD (kiiltävä messinki)	63602.710	304,00 €	
Brushed Brass PVD (harjattu messinki)	63602.727	325,00 €	
Gold PVD (kiiltävä kulta)	63602.246	348,00 €	
Dark Bronze (tumma pronssi)	63602.845	325,00 €	
Antique Brass (antiikki messinki)	63602.713	-	
White CN (mattavalkoinen)	63602.279	278,00 €	

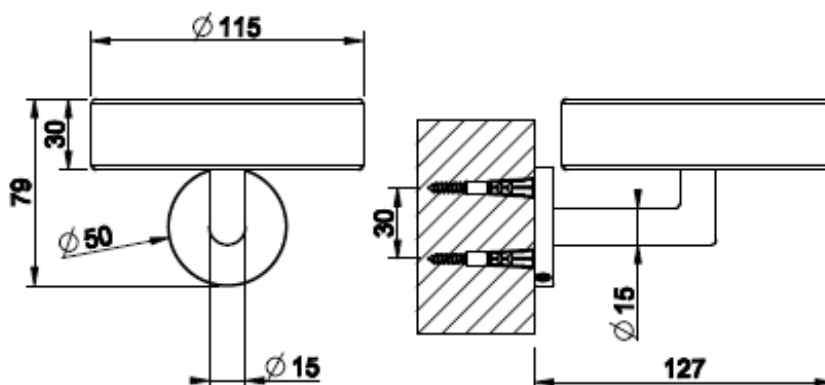

TONDO

HAMMASHARJAMUKI

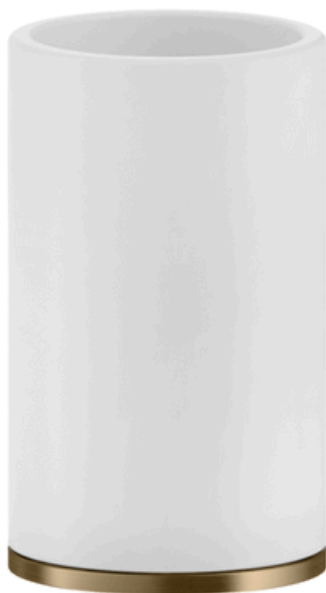

- Tondo sarjan hammasharjamuki
- Vapaasti seisova
- Muki aina mattavalkoinen
- Materiaalina sintrattu kivi (muki) sekä messinki
- 10 vuoden takuu

[Lisätietoja tuotteesta löydät täältä](#)

	VÄRI		OVH €	alv 25,5%
Chrome (kromi)		58531.031	278,00 €	
Finox (harjattu teräs)		58531.149	376,00 €	
Black XL (mattamusta)		58531.299	376,00 €	
Nickel PVD (kiiltävä nikkeli)		58531.720	412,00 €	
Black Metal PVD (kiiltävä musta metalli)		58531.706	412,00 €	
Black Metal Brushed PVD (harjattu musta metalli)		58531.707	440,00 €	
Copper PVD (kiiltävä kupari)		58531.708	412,00 €	
Copper Brushed PVD (harjattu kupari)		58531.030	440,00 €	
Warm Bronze PVD (kiiltävä pronssi)		58531.735	412,00 €	
Warm Bronze Brushed PVD (harjattu pronssi)		58531.726	440,00 €	
Brass PVD (kiiltävä messinki)		58531.710	412,00 €	
Brushed Brass PVD (harjattu messinki)		58531.727	440,00 €	
Gold PVD (kiiltävä kulta)		58531.246	466,00 €	
Dark Bronze (tumma pronssi)		58531.845	440,00 €	
Antique Brass (antiikki messinki)		58531.713	440,00 €	
White CN (mattavalkoinen)		58531.279	376,00 €	

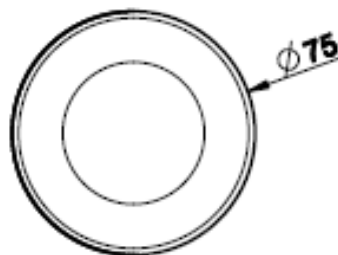
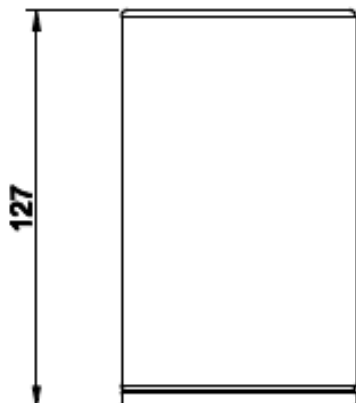

TONDO

HAMMASHARJAMUKI



- Tondo sarjan hammasharjamuki
- Vapaasti seisova
- Muki aina mattamusta
- Materiaalina sintrattu kivi (muki) sekä messinki
- 10 vuoden takuu

[Lisätietoja tuotteesta löydät täältä](#)

VÄRI	TUOTEKOODI	OVH € , alv 25,5%
Chrome (kromi)	58532.031	278,00 €
Finox (harjattu teräs)	58532.149	376,00 €
Black XL (mattamusta)	58532.299	376,00 €
Nickel PVD (kiiltävä nikkeli)	58532.720	412,00 €
Black Metal PVD (kiiltävä musta metalli)	58532.706	412,00 €
Black Metal Brushed PVD (harjattu musta metalli)	58532.707	440,00 €
Copper PVD (kiiltävä kupari)	58532.708	412,00 €
Copper Brushed PVD (harjattu kupari)	58532.030	440,00 €
Warm Bronze PVD (kiiltävä pronssi)	58532.735	412,00 €
Warm Bronze Brushed PVD (harjattu pronssi)	58532.726	440,00 €
Brass PVD (kiiltävä messinki)	58532.710	412,00 €
Brushed Brass PVD (harjattu messinki)	58532.727	440,00 €
Gold PVD (kiiltävä kulta)	58532.246	466,00 €
Dark Bronze (tumma pronssi)	58532.845	440,00 €
Antique Brass (antiikki messinki)	58532.713	440,00 €
White CN (mattavalkoinen)	58532.279	376,00 €

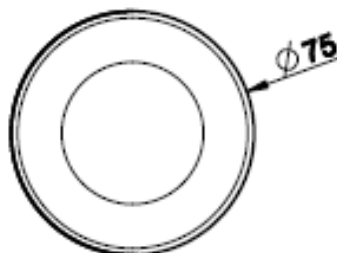
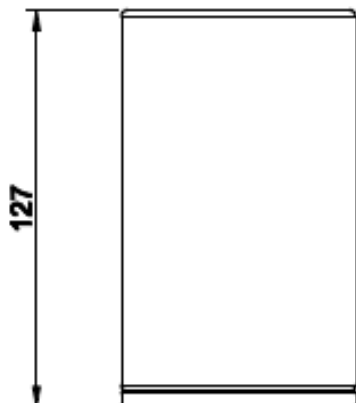

TONDO

HAMMASHARJAMUKI



- Tondo sarjan hammasharjamuki
- Seinäasenteinen
- Muki aina mattavalkoinen
- Muki saadaan irrotettua seinäpidikkeestä kierittämällä
- Materiaalina sintrattu kivi (muki) sekä messinki
- 10 vuoden takuu

Lisätietoja tuotteesta löydät täältä

VÄRI	TUOTEKOODI	OVH €, alv 25,5%
Chrome (kromi)	63607.031	225,00 €
Finox (harjattu teräs)	63607.149	304,00 €
Black XL (mattamusta)	63607.299	304,00 €
Nickel PVD (kiiltävä nikkeli)	63607.720	333,00 €
Black Metal PVD (kiiltävä musta metalli)	63607.706	333,00 €
Black Metal Brushed PVD (harjattu musta metalli)	63607.707	356,00 €
Copper PVD (kiiltävä kupari)	63607.708	333,00 €
Copper Brushed PVD (harjattu kupari)	63607.030	356,00 €
Warm Bronze PVD (kiiltävä pronssi)	63607.735	333,00 €
Warm Bronze Brushed PVD (harjattu pronssi)	63607.726	356,00 €
Brass PVD (kiiltävä messinki)	63607.710	333,00 €
Brushed Brass PVD (harjattu messinki)	63607.727	356,00 €
Gold PVD (kiiltävä kulta)	63607.246	378,00 €
Dark Bronze (tumma pronssi)	63607.845	356,00 €
Antique Brass (antiikki messinki)	63607.713	-
White CN (mattavalkoinen)	63607.279	304,00 €

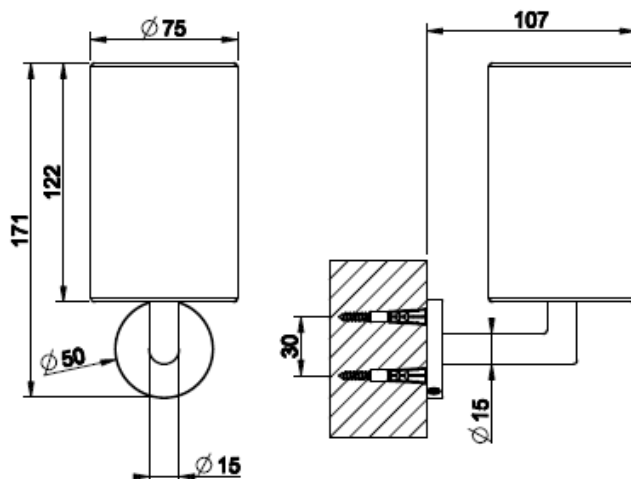

TONDO

HAMMASHARJAMUKI



- Tondo sarjan hammasharjamuki
- Seinäasenteinen
- Muki aina mattamusta
- Muki saadaan irrotettua seinäpidikkeestä kierittämällä
- Materiaalina sintrattu kivi (muki) sekä messinki
- 10 vuoden takuu

Lisätietoja tuotteesta löydät täältä

VÄRI	TUOTEKOODI	OVH €, alv 25,5%
Chrome (kromi)	63608.031	225,00 €
Finox (harjattu teräs)	63608.149	304,00 €
Black XL (mattamusta)	63608.299	304,00 €
Nickel PVD (kiiltävä nikkeli)	63608.720	333,00 €
Black Metal PVD (kiiltävä musta metalli)	63608.706	333,00 €
Black Metal Brushed PVD (harjattu musta metalli)	63608.707	356,00 €
Copper PVD (kiiltävä kupari)	63608.708	333,00 €
Copper Brushed PVD (harjattu kupari)	63608.030	356,00 €
Warm Bronze PVD (kiiltävä pronssi)	63608.735	333,00 €
Warm Bronze Brushed PVD (harjattu pronssi)	63608.726	356,00 €
Brass PVD (kiiltävä messinki)	63608.710	333,00 €
Brushed Brass PVD (harjattu messinki)	63608.727	356,00 €
Gold PVD (kiiltävä kulta)	63608.246	378,00 €
Dark Bronze (tumma pronssi)	63608.845	356,00 €
Antique Brass (antiikki messinki)	63608.713	-
White CN (mattavalkoinen)	63608.279	304,00 €

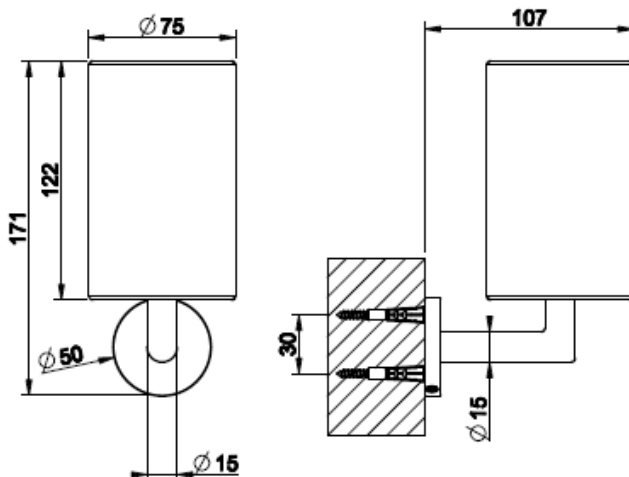



TONDO

SAIPPUA-ANNOSTELIJA



- Tondo sarjan saippua-annostelija
- Vapaasti seisova
- Säiliö aina mattavalkoinen
- Säiliö saadaan irrotettua seinäpidikkeestä kierittämällä
- Materiaalina sintrattu kivi (säiliö) sekä messinki
- 10 vuoden takuu

Lisätietoja tuotteesta löydät täältä

	VÄRI		OVH €	alv 25,5%
	Chrome (kromi)		66437.031	391,00 €
	Finox (harjattu teräs)		66437.149	528,00 €
	Black XL (mattamusta)		66437.299	528,00 €
	Nickel PVD (kiiltävä nikkeli)		66437.720	579,00 €
	Black Metal PVD (kiiltävä musta metalli)		66437.706	579,00 €
	Black Metal Brushed PVD (harjattu musta metalli)		66437.707	618,00 €
	Copper PVD (kiiltävä kupari)		66437.708	579,00 €
	Copper Brushed PVD (harjattu kupari)		66437.030	618,00 €
	Warm Bronze PVD (kiiltävä pronssi)		66437.735	579,00 €
	Warm Bronze Brushed PVD (harjattu pronssi)		66437.726	618,00 €
	Brass PVD (kiiltävä messinki)		66437.710	579,00 €
	Brushed Brass PVD (harjattu messinki)		66437.727	618,00 €
	Gold PVD (kiiltävä kulta)		66437.246	657,00 €
	Dark Bronze (tumma pronssi)		66437.845	618,00 €
	Antique Brass (antiikki messinki)		66437.713	618,00 €
	White CN (mattavalkoinen)		66437.279	528,00 €

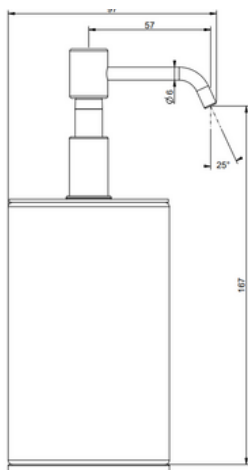
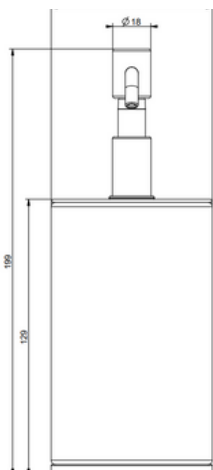

TONDO

SAIPPUA-ANNOSTELIJA



- Tondo sarjan saippua-annostelija
- Vapaasti seisova
- Säiliö aina mattamusta
- Säiliö saadaan irrotettua seinäpidikkeestä kierittämällä
- Materiaalina sintrattu kivi (säiliö) sekä messinki
- 10 vuoden takuu

Lisätietoja tuotteesta löydät täältä

	VÄRI		OVH €	alv 25,5%
	Chrome (kromi)		66438.031	391,00 €
	Finox (harjattu teräs)		66438.149	528,00 €
	Black XL (mattamusta)		66438.299	528,00 €
	Nickel PVD (kiiltävä nikkeli)		66438.720	579,00 €
	Black Metal PVD (kiiltävä musta metalli)		66438.706	579,00 €
	Black Metal Brushed PVD (harjattu musta metalli)		66438.707	618,00 €
	Copper PVD (kiiltävä kupari)		66438.708	579,00 €
	Copper Brushed PVD (harjattu kupari)		66438.030	618,00 €
	Warm Bronze PVD (kiiltävä pronssi)		66438.735	579,00 €
	Warm Bronze Brushed PVD (harjattu pronssi)		66438.726	618,00 €
	Brass PVD (kiiltävä messinki)		66438.710	579,00 €
	Brushed Brass PVD (harjattu messinki)		66438.727	618,00 €
	Gold PVD (kiiltävä kulta)		66438.246	657,00 €
	Dark Bronze (tumma pronssi)		66438.845	618,00 €
	Antique Brass (antiikki messinki)		66438.713	618,00 €
	White CN (mattavalkoinen)		66438.279	528,00 €

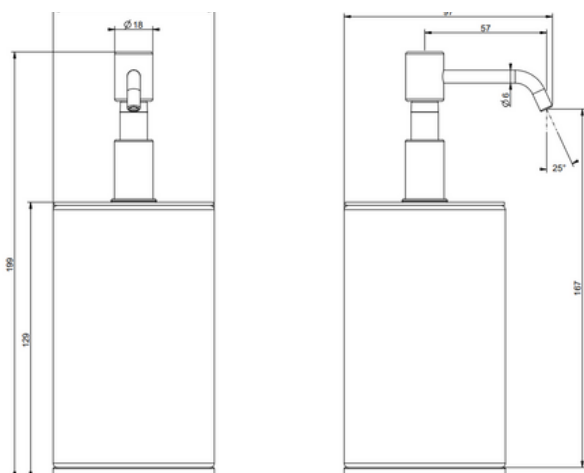

TONDO

SAIPPUA-ANNOSTELIJA



- Tondo sarjan saippua-annostelija
- Seinäasenteinen
- Säiliö aina mattavalkoinen
- Säiliö saadaan irrotettua seinäpidikkeestä kierittämällä
- Materiaalina sintrattu kivi (säiliö) sekä messinki
- 10 vuoden takuu

Lisätietoja tuotteesta löydät täältä

VÄRI	TUOTEKOODI	OVH € , alv 25,5%
Chrome (kromi)	63613.031	371,00 €
Finox (harjattu teräs)	63613.149	498,00 €
Black XL (mattamusta)	63613.299	498,00 €
Nickel PVD (kiiltävä nikkeli)	63613.720	548,00 €
Black Metal PVD (kiiltävä musta metalli)	63613.706	548,00 €
Black Metal Brushed PVD (harjattu musta metalli)	63613.707	584,00 €
Copper PVD (kiiltävä kupari)	63613.708	548,00 €
Copper Brushed PVD (harjattu kupari)	63613.030	584,00 €
Warm Bronze PVD (kiiltävä pronssi)	63613.726	548,00 €
Warm Bronze Brushed PVD (harjattu pronssi)	63613.726	584,00 €
Brass PVD (kiiltävä messinki)	63613.710	548,00 €
Brushed Brass PVD (harjattu messinki)	63613.727	584,00 €
Gold PVD (kiiltävä kulta)	63613.246	622,00 €
Dark Bronze (tumma pronssi)	63613.845	584,00 €
Antique Brass (antiikki messinki)	63613.713	-
White CN (mattavalkoinen)	63613.279	498,00 €

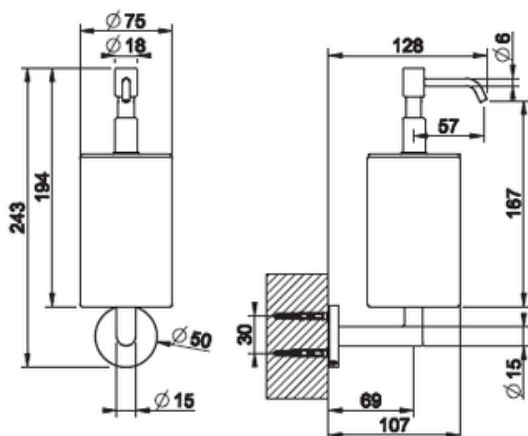

TONDO

SAIPPUA-ANNOSTELIJA



- Tondo sarjan saippua-annostelija
- Seinäasenteinen
- Säiliö aina mattamusta
- Säiliö saadaan irrotettua seinäpidikkeestä kierittämällä
- Materiaalina sintrattu kivi (säiliö) sekä messinki
- 10 vuoden takuu

Lisätietoja tuotteesta löydät täältä

VÄRI	TUOTEKOODI	OVH € , alv 25,5%
Chrome (kromi)	63614.031	371,00 €
Finox (harjattu teräs)	63614.149	498,00 €
Black XL (mattamusta)	63614.299	498,00 €
Nickel PVD (kiiltävä nikkeli)	63614.720	548,00 €
Black Metal PVD (kiiltävä musta metalli)	63614.706	548,00 €
Black Metal Brushed PVD (harjattu musta metalli)	63614.707	584,00 €
Copper PVD (kiiltävä kupari)	63614.708	548,00 €
Copper Brushed PVD (harjattu kupari)	63614.030	584,00 €
Warm Bronze PVD (kiiltävä pronssi)	63614.735	548,00 €
Warm Bronze Brushed PVD (harjattu pronssi)	63614.726	584,00 €
Brass PVD (kiiltävä messinki)	63614.710	548,00 €
Brushed Brass PVD (harjattu messinki)	63614.727	584,00 €
Gold PVD (kiiltävä kulta)	63614.246	622,00 €
Dark Bronze (tumma pronssi)	63614.845	584,00 €
Antique Brass (antiikki messinki)	63614.713	-
White CN (mattavalkoinen)	63614.279	498,00 €

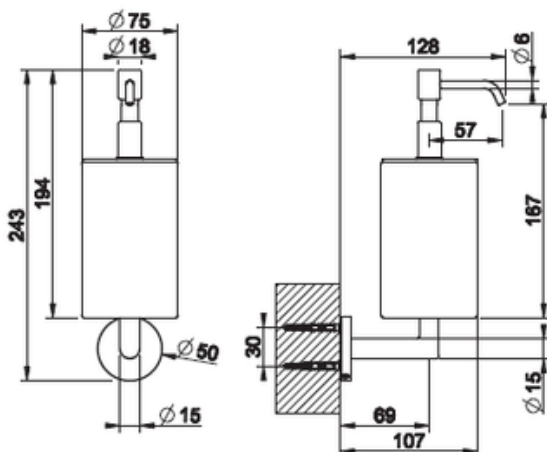

















TONDO

WC - HARJATELINE



- Tondo sarjan wc-harjateline
- Vapaasti seisova
- Säiliö aina mattavalkoinen
- WC-harjan pää vaihdettavissa uuteen
- Materiaalina sintrattu kivi (säiliö) sekä messinki
- Varaharjapää SP00870 tilattavissa erikseen
- 10 vuoden takuu

Lisätietoja tuotteesta löydät täältä

	VÄRI	TUOTEKOODI	OVH €	alv 25,5%
Chrome (kromi)		63743.031	328,00 €	
Finox (harjattu teräs)		63743.149	441,00 €	
Black XL (mattamusta)		63743.299	441,00 €	
Nickel PVD (kiiltävä nikkeli)		63743.720	486,00 €	
Black Metal PVD (kiiltävä musta metalli)		63743.706	486,00 €	
Black Metal Brushed PVD (harjattu musta metalli)		63743.707	518,00 €	
Copper PVD (kiiltävä kupari)		63743.708	486,00 €	
Copper Brushed PVD (harjattu kupari)		63743.030	518,00 €	
Warm Bronze PVD (kiiltävä pronssi)		63743.735	486,00 €	
Warm Bronze Brushed PVD (harjattu pronssi)		63743.726	518,00 €	
Brass PVD (kiiltävä messinki)		63743.710	486,00 €	
Brushed Brass PVD (harjattu messinki)		63743.727	518,00 €	
Gold PVD (kiiltävä kulta)		63743.246	550,00 €	
Dark Bronze (tumma pronssi)		63743.845	518,00 €	
Antique Brass (antiikki messinki)		63743.713	518,00 €	
White CN (mattavalkoinen)		63743.279	441,00 €	
Varaharjapää		SP00870	27,00 €	

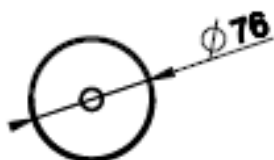
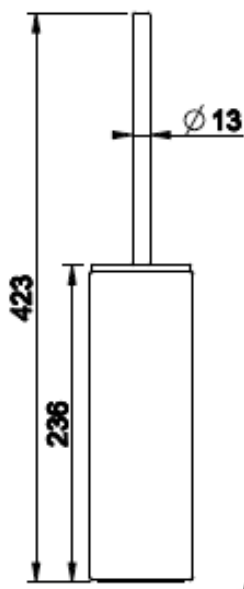

















TONDO

WC - HARJATELINE



- Tondo sarjan wc-harjateline
- Vapaasti seisova
- Säiliö aina mattamausta
- WC-harjan pää vaihdettavissa uuteen
- Materiaalina sintrattu kivi (säiliö) sekä messinki
- Varaharjapää SP00870 tilattavissa erikseen
- 10 vuoden takuu

Lisätietoja tuotteesta löydät täältä

	VÄRI	TUOTEKOODI	OVH €	alv 25,5%
Chrome (kromi)		63744.031	328,00 €	
Finox (harjattu teräs)		63744.149	441,00 €	
Black XL (mattamusta)		63744.299	441,00 €	
Nickel PVD (kiiltävä nikkeli)		63744.720	486,00 €	
Black Metal PVD (kiiltävä musta metalli)		63744.706	486,00 €	
Black Metal Brushed PVD (harjattu musta metalli)		63744.707	518,00 €	
Copper PVD (kiiltävä kupari)		63744.708	486,00 €	
Copper Brushed PVD (harjattu kupari)		63744.030	518,00 €	
Warm Bronze PVD (kiiltävä pronssi)		63744.735	486,00 €	
Warm Bronze Brushed PVD (harjattu pronssi)		63744.726	518,00 €	
Brass PVD (kiiltävä messinki)		63744.710	486,00 €	
Brushed Brass PVD (harjattu messinki)		63744.727	518,00 €	
Gold PVD (kiiltävä kulta)		63744.246	550,00 €	
Dark Bronze (tumma pronssi)		63744.845	518,00 €	
Antique Brass (antiikki messinki)		63744.713	518,00 €	
White CN (mattavalkoinen)		63744.279	441,00 €	

Varaharjapää

SP00870

27,00 €

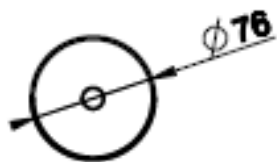
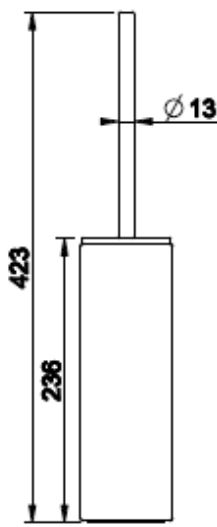

TONDO

WC - HARJATELINE



- Tondo sarjan wc-harjateline
- Seinäasenteinen
- Säiliö aina mattavalkoinen
- Säiliö saadaan irrotettua seinäpidikkeestä kierittämällä
- WC-harjan pää vaihdettavissa uuteen
- Materiaalina sintrattu kivi (säiliö) sekä messinki
- Varaharjapäät SP00870 tilattavissa erikseen
- 10 vuoden takuu

Lisätietoja tuotteesta löydät täältä

VÄRI	TUOTEKOODI	OVH €	alv 25,5%
Chrome (kromi)	63619.031	353,00 €	
Finox (harjattu teräs)	63619.149	476,00 €	
Black XL (mattamusta)	63619.299	476,00 €	
Nickel PVD (kiiltävä nikkeli)	63619.720	522,00 €	
Black Metal PVD (kiiltävä musta metalli)	63619.706	522,00 €	
Black Metal Brushed PVD (harjattu musta metalli)	63619.707	556,00 €	
Copper PVD (kiiltävä kupari)	63619.708	522,00 €	
Copper Brushed PVD (harjattu kupari)	63619.030	556,00 €	
Warm Bronze PVD (kiiltävä pronssi)	63619.735	522,00 €	
Warm Bronze Brushed PVD (harjattu pronssi)	63619.726	556,00 €	
Brass PVD (kiiltävä messinki)	63619.710	522,00 €	
Brushed Brass PVD (harjattu messinki)	63619.727	556,00 €	
Gold PVD (kiiltävä kulta)	63619.246	593,00 €	
Dark Bronze (tumma pronssi)	63619.845	556,00 €	
Antique Brass (antiikki messinki)	63619.713	-	
White CN (mattavalkoinen)	63619.279	476,00 €	

Varaharjapäät SP00870 27,00 €

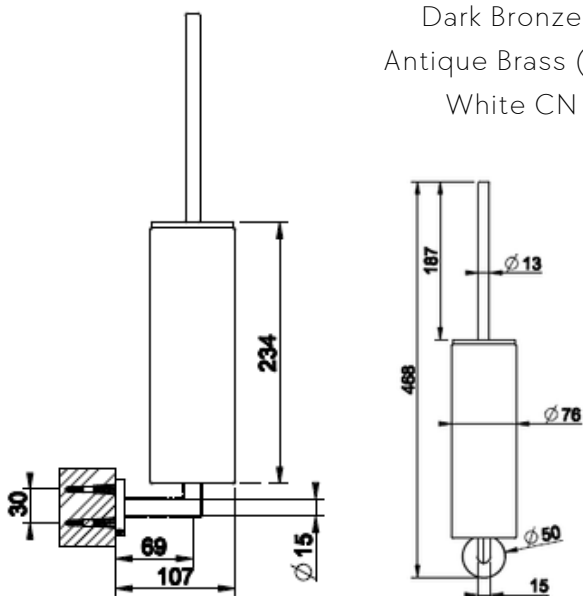

TONDO

WC - HARJATELINE



- Tondo sarjan wc-harjateline
- Seinäasenteinen
- Säiliö aina mattamusta
- Säiliö saadaan irrotettua seinäpidikkeestä kierrittämällä
- WC-harjan pää vaihdettavissa uuteen
- Materiaalina sintrattu kivi (säiliö) sekä messinki
- Varaharjapää SP00870 tilattavissa erikseen
- 10 vuoden takuu

Lisätietoja tuotteesta löydät täältä

VÄRI	TUOTEKOODI	OVH €	alv 25,5%
Chrome (kromi)	63620.031	353,00 €	
Finox (harjattu teräs)	63620.149	476,00 €	
Black XL (mattamusta)	63620.299	476,00 €	
Nickel PVD (kiiltävä nikkeli)	63620.720	522,00 €	
Black Metal PVD (kiiltävä musta metalli)	63620.706	522,00 €	
Black Metal Brushed PVD (harjattu musta metalli)	63620.707	556,00 €	
Copper PVD (kiiltävä kupari)	63620.708	522,00 €	
Copper Brushed PVD (harjattu kupari)	63620.030	556,00 €	
Warm Bronze PVD (kiiltävä pronssi)	63620.735	522,00 €	
Warm Bronze Brushed PVD (harjattu pronssi)	63620.726	556,00 €	
Brass PVD (kiiltävä messinki)	63620.710	522,00 €	
Brushed Brass PVD (harjattu messinki)	63620.727	556,00 €	
Gold PVD (kiiltävä kulta)	63620.246	593,00 €	
Dark Bronze (tumma pronssi)	63620.845	556,00 €	
Antique Brass (antiikki messinki)	63620.713	-	
White CN (mattavalkoinen)	63620.279	476,00 €	

Varaharjapää SP00870 27,00 €

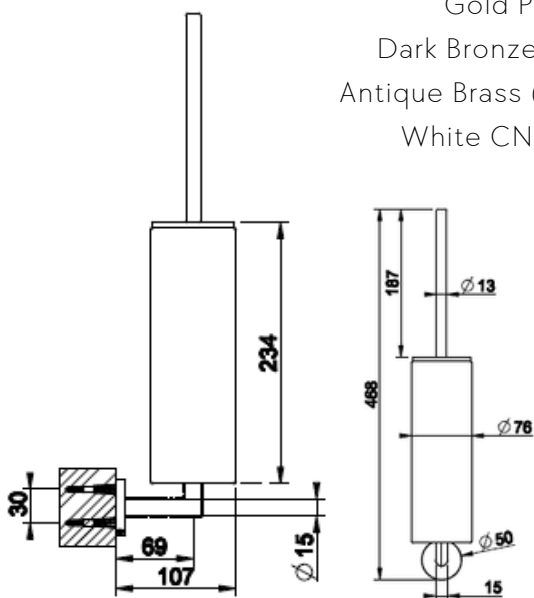



- Tondo sarjan pyyherengas
- Seinäasennus
- 10 vuoden takuu

Lisätietoja tuotteesta löydät täältä

VÄRI	TUOTEKOODI	OVH €	alv 25,5%
Chrome (kromi)	63709.031	222,00 €	
Finox (harjattu teräs)	63709.149	300,00 €	
Black XL (mattamusta)	63709.299	300,00 €	
Nickel PVD (kiiltävä nikkeli)	63709.720	331,00 €	
Black Metal PVD (kiiltävä musta metalli)	63709.706	331,00 €	
Black Metal Brushed PVD (harjattu musta metalli)	63709.707	353,00 €	
Copper PVD (kiiltävä kupari)	63709.708	331,00 €	
Copper Brushed PVD (harjattu kupari)	63709.030	353,00 €	
Warm Bronze PVD (kiiltävä pronssi)	63709.735	331,00 €	
Warm Bronze Brushed PVD (harjattu pronssi)	63709.726	353,00 €	
Brass PVD (kiiltävä messinki)	63709.710	331,00 €	
Brushed Brass PVD (harjattu messinki)	63709.727	353,00 €	
Gold PVD (kiiltävä kulta)	63709.246	374,00 €	
Dark Bronze (tumma pronssi)	63709.845	353,00 €	
Antique Brass (antiikki messinki)	63709.713	353,00 €	
White CN (mattavalkoinen)	63709.279	300,00 €	

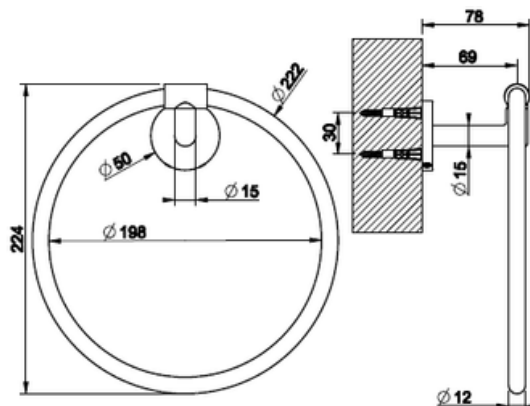



- Tondo sarjan pyyhetanko
- Kokonaispituus 350mm
- Asennusväli 300mm
- Seinäasennus
- 10 vuoden takuu

Lisätietoja tuotteesta löydät täältä

VÄRI	TUOTEKOODI	OVH €	alv 25,5%
Chrome (kromi)	63697.031	175,00 €	
Finox (harjattu teräs)	63697.149	235,00 €	
Black XL (mattamusta)	63697.299	235,00 €	
Nickel PVD (kiiltävä nikkeli)	63697.720	258,00 €	
Black Metal PVD (kiiltävä musta metalli)	63697.706	258,00 €	
Black Metal Brushed PVD (harjattu musta metalli)	63697.707	274,00 €	
Copper PVD (kiiltävä kupari)	63697.708	258,00 €	
Copper Brushed PVD (harjattu kupari)	63697.030	274,00 €	
Warm Bronze PVD (kiiltävä pronssi)	63697.735	258,00 €	
Warm Bronze Brushed PVD (harjattu pronssi)	63697.726	274,00 €	
Brass PVD (kiiltävä messinki)	63697.710	258,00 €	
Brushed Brass PVD (harjattu messinki)	63697.727	274,00 €	
Gold PVD (kiiltävä kulta)	63697.246	293,00 €	
Dark Bronze (tumma pronssi)	63697.845	274,00 €	
Antique Brass (antiikki messinki)	63697.713	274,00 €	
White CN (mattavalkoinen)	63697.279	235,00 €	

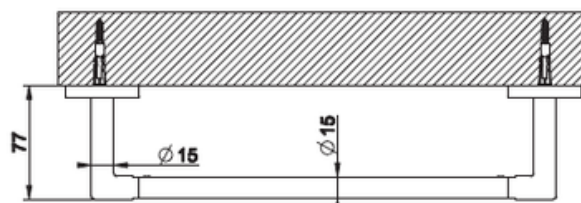
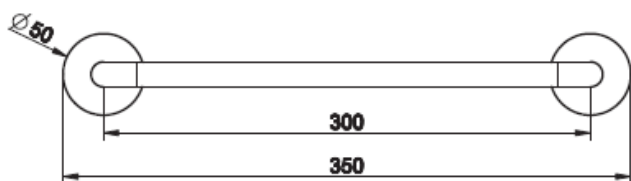



- Tondo sarjan pyyhetanko
- Kokonaispituus 500mm
- Asennusväli 450mm
- Seinäasennus
- 10 vuoden takuu

Lisätietoja tuotteesta löydät täältä

VÄRI	TUOTEKODI	OVH €, alv 25,5%
Chrome (kromi)	63700.031	210,00 €
Finox (harjattu teräs)	63700.149	283,00 €
Black XL (mattamusta)	63700.299	283,00 €
Nickel PVD (kiiltävä nikkeli)	63700.720	312,00 €
Black Metal PVD (kiiltävä musta metalli)	63700.706	312,00 €
Black Metal Brushed PVD (harjattu musta metalli)	63700.707	332,00 €
Copper PVD (kiiltävä kupari)	63700.708	312,00 €
Copper Brushed PVD (harjattu kupari)	63700.030	332,00 €
Warm Bronze PVD (kiiltävä pronssi)	63700.735	312,00 €
Warm Bronze Brushed PVD (harjattu pronssi)	63700.726	332,00 €
Brass PVD (kiiltävä messinki)	63700.710	312,00 €
Brushed Brass PVD (harjattu messinki)	63700.727	332,00 €
Gold PVD (kiiltävä kulta)	63700.246	354,00 €
Dark Bronze (tumma pronssi)	63700.845	332,00 €
Antique Brass (antiikki messinki)	63700.713	332,00 €
White CN (mattavalkoinen)	63700.279	283,00 €

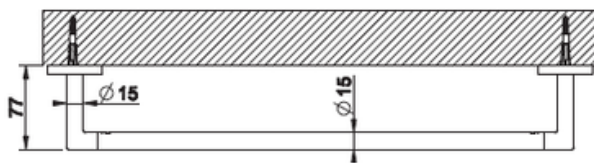
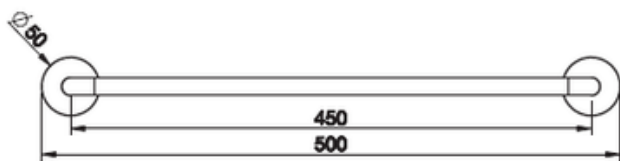

TONDO

PYYHETANKO



- Tondo sarjan pyyhetanko
- Kokonaispituus 600mm
- Asennusväli 550mm
- Seinäasennus
- 10 vuoden takuu

Lisätietoja tuotteesta löydät täältä



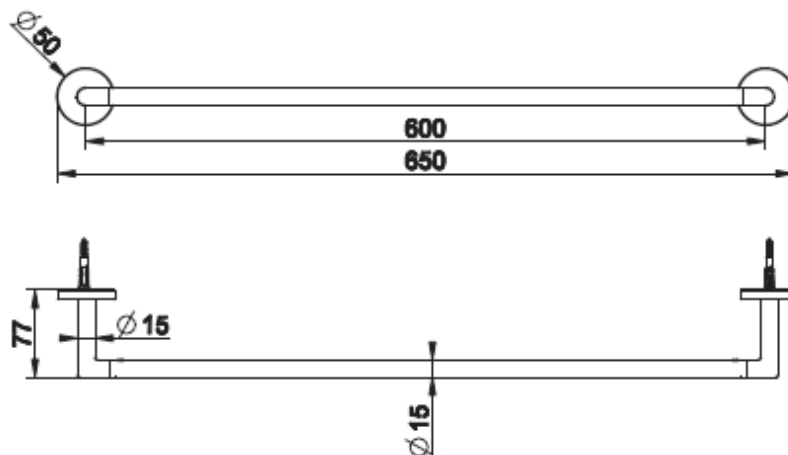













VÄRI	TUOTEKOODI	OVH €, alv 25,5%
Chrome (kromi)	63703.031	230,00 €
Finox (harjattu teräs)	63703.149	310,00 €
Black XL (mattamusta)	63703.299	310,00 €
Nickel PVD (kiiltävä nikkeli)	63703.720	339,00 €
Black Metal PVD (kiiltävä musta metalli)	63703.706	339,00 €
Black Metal Brushed PVD (harjattu musta metalli)	63703.707	362,00 €
Copper PVD (kiiltävä kupari)	63703.708	339,00 €
Copper Brushed PVD (harjattu kupari)	63703.030	362,00 €
Warm Bronze PVD (kiiltävä pronssi)	63703.735	339,00 €
Warm Bronze Brushed PVD (harjattu pronssi)	63703.726	362,00 €
Brass PVD (kiiltävä messinki)	63703.710	339,00 €
Brushed Brass PVD (harjattu messinki)	63703.727	362,00 €
Gold PVD (kiiltävä kulta)	63703.246	388,00 €
Dark Bronze (tumma pronssi)	63703.845	362,00 €
Antique Brass (antiikki messinki)	63703.713	362,00 €
White CN (mattavalkoinen)	63703.279	310,00 €





- Tondo sarjan tukikahva
- Kokonaispituus 522mm
- Asennusväli 457mm
- Seinäasennus
- 10 vuoden takuu

[Lisätietoja tuotteesta löydät täältä](#)

	VÄRI		OVH € , alv 25,5%
Chrome (kromi)		58424.031	1.038,00 €
Finox (harjattu teräs)		58424.149	1.402,00 €
Black XL (mattamusta)		58424.299	1.402,00 €
Nickel PVD (kiiltävä nikkeli)		58424.720	1.526,00 €
Black Metal PVD (kiiltävä musta metalli)		58424.706	1.536,00 €
Black Metal Brushed PVD (harjattu musta metalli)		58424.707	1.641,00 €
Copper PVD (kiiltävä kupari)		58424.708	1.536,00 €
Copper Brushed PVD (harjattu kupari)		58424.030	1.641,00 €
Warm Bronze PVD (kiiltävä pronssi)		58424.735	1.536,00 €
Warm Bronze Brushed PVD (harjattu pronssi)		58424.726	1.641,00 €
Brass PVD (kiiltävä messinki)		58424.710	1.536,00 €
Brushed Brass PVD (harjattu messinki)		58424.727	1.641,00 €
Gold PVD (kiiltävä kulta)		58424.246	1.741,00 €
Dark Bronze (tumma pronssi)		58424.845	1.641,00 €
Antique Brass (antiikki messinki)		58424.713	1.641,00 €
White CN (mattavalkoinen)		58424.279	1.402,00 €

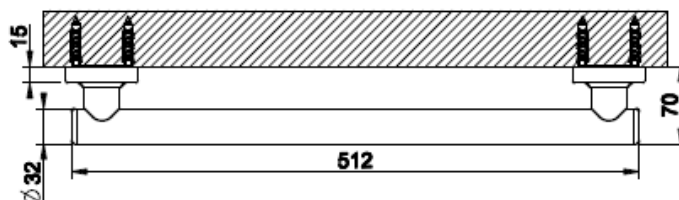
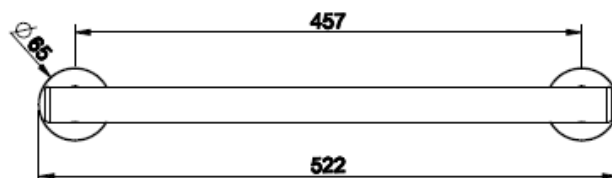

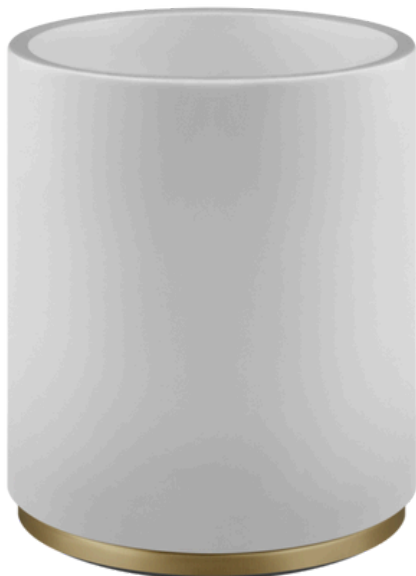

- Tondo sarjan paperikori
- Vapaasti seisova
- Säiliö aina mattavalkoinen
- Korkeus 240mm, Ø180mm
- Tilavuus 4,2L
- Materiaalina sintrattu kivi (säiliö) sekä messinki
- 10 vuoden takuu

Lisätietoja tuotteesta löydät täältä

VÄRI	TUOTEKOODI	OVH € , alv 25,5%
Chrome (kromi)	45590.031	568,00 €
Finox (harjattu teräs)	45590.149	767,00 €
Black XL (mattamusta)	45590.299	767,00 €
Nickel PVD (kiiltävä nikkeli)	45590.720	841,00 €
Black Metal PVD (kiiltävä musta metalli)	45590.706	841,00 €
Black Metal Brushed PVD (harjattu musta metalli)	45590.707	898,00 €
Copper PVD (kiiltävä kupari)	45590.708	841,00 €
Copper Brushed PVD (harjattu kupari)	45590.030	898,00 €
Warm Bronze PVD (kiiltävä pronssi)	45590.726	841,00 €
Warm Bronze Brushed PVD (harjattu pronssi)	45590.726	898,00 €
Brass PVD (kiiltävä messinki)	45590.710	841,00 €
Brushed Brass PVD (harjattu messinki)	45590.727	898,00 €
Gold PVD (kiiltävä kulta)	45590.246	954,00 €
Dark Bronze (tumma pronssi)	45590.845	898,00 €
Antique Brass (antiikki messinki)	45590.713	898,00 €
White CN (mattavalkoinen)	45590.279	767,00 €

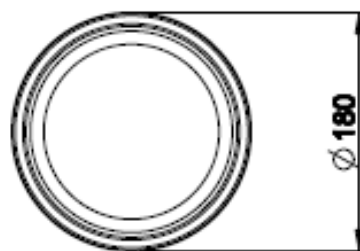
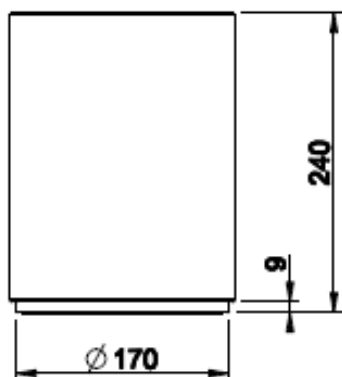

VENTI20

• Pyyhekoukku.....	135
• WC-paperitelineet.....	136
• Hammasharjamukit.....	138
• Saippua-annostelijat.....	140
• WC-harjatelineet.....	142
• Pyyherengas.....	144
• Pyyhetangot.....	147
• Hyllyt.....	148

GESSI[®]















H I N N A S T O 2 0 2 4

VENTI20



- Venti20 sarjan koukku
- Seinäasennus
- Materiaalina messinki
- 10 vuoden takuu

Lisätietoja tuotteesta löydät täältä

VÄRI	TUOTEKOODI	OVH €, alv 25,5%
Chrome (kromi)	 65521.031	216,00 €
Steel Brushed (harjattu teräs)	 65521.149	293,00 €
Black XL (matta musta)	 65521.299	293,00 €
Nickel PVD (kiiltävä nikkeli)	 65521.720	319,00 €
Black Metal PVD (kiiltävä musta metalli)	 65521.706	319,00 €
Black Metal Brushed PVD (harjattu musta metalli)	 65521.707	342,00 €
Copper PVD (kiiltävä kupari)	 65521.030	319,00 €
Copper Brushed PVD (harjattu kupari)	 65521.708	342,00 €
Warm Bronze PVD (kiiltävä pronssi)	 65521.735	319,00 €
Warm Bronze Brushed PVD (harjattu pronssi)	 65521.726	342,00 €
Brass PVD (kiiltävä messinki)	 65521.710	319,00 €
Brushed Brass PVD (harjattu messinki)	 65521.727	342,00 €
Aged Bronze (vanha pronssi)	 65521.187	342,00 €
Antique Brass (antiikki messinki)	 65521.713	342,00 €

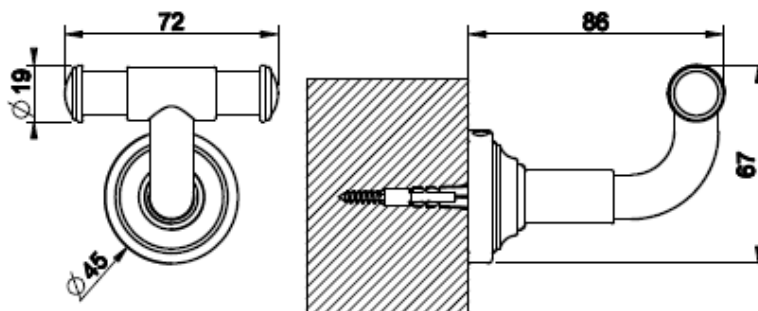

VENTI20



- Venti20 sarjan wc-paperiteline
- Seinäasennus
- Voidaan asentaa vaakaan tai pystyyn
 - Pystyasentoon asentaessa pidike toimii vararullatelineenä
- Materiaalina messinki
- 10 vuoden takuu

Lisätietoja tuotteesta löydät täältä

VÄRI	TUOTEKOODI	OVH € , alv 25,5%
Chrome (kromi)	65455.031	329,00 €
Steel Brushed (harjattu teräs)	65455.149	445,00 €
Black XL (matta musta)	65455.299	445,00 €
Nickel PVD (kiiltävä nikkeli)	5455.720	487,00 €
Black Metal PVD (kiiltävä musta metalli)	65455.706	487,00 €
Black Metal Brushed PVD (harjattu musta metalli)	65455.707	520,00 €
Copper PVD (kiiltävä kupari)	65455.030	487,00 €
Copper Brushed PVD (harjattu kupari)	65455.708	520,00 €
Warm Bronze PVD (kiiltävä pronssi)	65455.735	487,00 €
Warm Bronze Brushed PVD (harjattu pronssi)	65455.726	520,00 €
Brass PVD (kiiltävä messinki)	65455.710	487,00 €
Brushed Brass PVD (harjattu messinki)	65455.727	520,00 €
Aged Bronze (vanha pronssi)	65455.187	520,00 €
Antique Brass (antiikki messinki)	65455.713	520,00 €

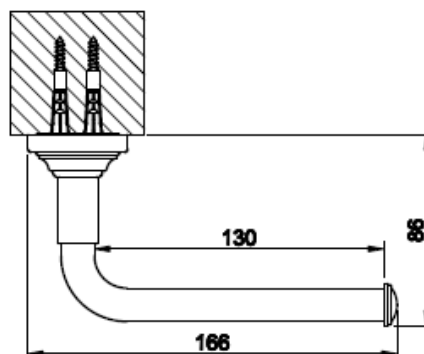
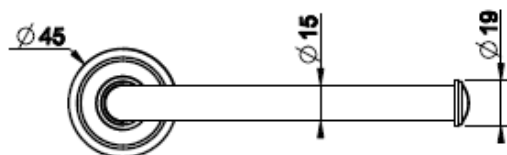

VENTI20



- Venti20 sarjan wc-paperiteline kannella
- Seinäasennus
- Materiaalina messinki
- 10 vuoden takuu

[Lisätietoja tuotteesta löydät täältä](#)

VÄRI	TUOTEKOODI	OVH € _{, alv 25,5%}
Chrome (kromi)	65449.031	428,00 €
Steel Brushed (harjattu teräs)	65449.149	578,00 €
Black XL (matta musta)	65449.299	578,00 €
Nickel PVD (kiiltävä nikkeli)	65449.720	632,00 €
Black Metal PVD (kiiltävä musta metalli)	65449.706	632,00 €
Black Metal Brushed PVD (harjattu musta metalli)	65449.707	676,00 €
Copper PVD (kiiltävä kupari)	65449.030	631,00 €
Copper Brushed PVD (harjattu kupari)	65449.708	676,00 €
Warm Bronze PVD (kiiltävä pronssi)	65449.735	632,00 €
Warm Bronze Brushed PVD (harjattu pronssi)	65449.726	676,00 €
Brass PVD (kiiltävä messinki)	65449.710	632,00 €
Brushed Brass PVD (harjattu messinki)	65449.727	676,00 €
Aged Bronze (vanha pronssi)	65449.187	676,00 €
Antique Brass (antiikki messinki)	65449.713	676,00 €

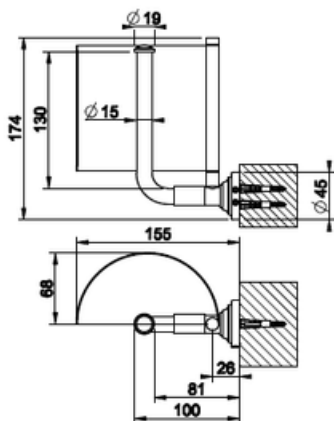

VENTI20



- Venti20 sarjan hammasharjamuki
- Seinäasenteinen
- Säiliö aina mattavalkoinen
- Säiliö saadaan irrotettua seinäpidikkeestä kierittämällä
- Materiaalina sintrattu kivi (säiliö) sekä messinki
- 10 vuoden takuu

[Lisätietoja tuotteesta löydät täältä](#)

VÄRI	TUOTEKOODI	OVH €, alv 25,5%
Chrome (kromi)	65407.031	402,00 €
Steel Brushed (harjattu teräs)	65407.149	544,00 €
Black XL (matta musta)	65407.299	544,00 €
Nickel PVD (kiiltävä nikkeli)	65407.720	597,00 €
Black Metal PVD (kiiltävä musta metalli)	65407.706	597,00 €
Black Metal Brushed PVD (harjattu musta metalli)	65407.707	636,00 €
Copper PVD (kiiltävä kupari)	65407.030	597,00 €
Copper Brushed PVD (harjattu kupari)	65407.708	636,00 €
Warm Bronze PVD (kiiltävä pronssi)	65407.735	597,00 €
Warm Bronze Brushed PVD (harjattu pronssi)	65407.726	636,00 €
Brass PVD (kiiltävä messinki)	65407.710	597,00 €
Brushed Brass PVD (harjattu messinki)	65407.727	636,00 €
Aged Bronze (vanha pronssi)	65407.187	636,00 €
Antique Brass (antiikki messinki)	65407.713	636,00 €

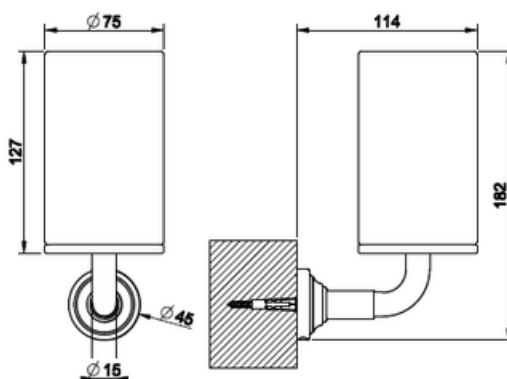

VENTI20



- Venti20 sarjan hammasharjamuki
- Seinäasenteinen
- Säiliö aina mattamusta
- Säiliö saadaan irrotettua seinäpidikkeestä kierittämällä
- Materiaalina sintrattu kivi (säiliö) sekä messinki
- 10 vuoden takuu

Lisätietoja tuotteesta löydät täältä

VÄRI	TUOTEKOODI	OVH €, alv 25,5%
Chrome (kromi)	65408.031	402,00 €
Steel Brushed (harjattu teräs)	65408.149	544,00 €
Black XL (matta musta)	65408.299	544,00 €
Nickel PVD (kiiltävä nikkeli)	65408.720	597,00 €
Black Metal PVD (kiiltävä musta metalli)	65408.706	597,00 €
Black Metal Brushed PVD (harjattu musta metalli)	65408.707	636,00 €
Copper PVD (kiiltävä kupari)	65408.030	597,00 €
Copper Brushed PVD (harjattu kupari)	65408.708	636,00 €
Warm Bronze PVD (kiiltävä pronssi)	65408.735	597,00 €
Warm Bronze Brushed PVD (harjattu pronssi)	65408.726	636,00 €
Brass PVD (kiiltävä messinki)	65408.710	597,00 €
Brushed Brass PVD (harjattu messinki)	65408.727	636,00 €
Aged Bronze (vanha pronssi)	65408.187	636,00 €
Antique Brass (antiikki messinki)	65408.713	636,00 €

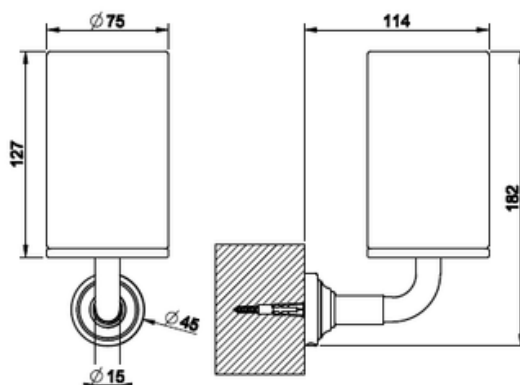

GESSI THE
PRIVATE
WELLNESS
COMPANY

VENTI20



- Venti20 sarjan saippua-annostelija
- Seinäasenteinen
- Säiliö aina mattavalkoinen
- Säiliö saadaan irrotettua seinäpidikkeestä kierittämällä
- Materiaalina sintrattu kivi (säiliö) sekä messinki
- 10 vuoden takuu

Lisätietoja tuotteesta löydät täältä

VÄRI	TUOTEKOODI	OVH €, alv 25,5%
Chrome (kromi)	65413.031	691,00 €
Steel Brushed (harjattu teräs)	65413.149	934,00 €
Black XL (matta musta)	65413.299	934,00 €
Nickel PVD (kiiltävä nikkeli)	65413.720	1.023,00 €
Black Metal PVD (kiiltävä musta metalli)	65413.706	1.023,00 €
Black Metal Brushed PVD (harjattu musta metalli)	65413.707	1.091,00 €
Copper PVD (kiiltävä kupari)	65413.030	1.023,00 €
Copper Brushed PVD (harjattu kupari)	65413.708	1.091,00 €
Warm Bronze PVD (kiiltävä pronssi)	65413.735	1.023,00 €
Warm Bronze Brushed PVD (harjattu pronssi)	65413.726	1.091,00 €
Brass PVD (kiiltävä messinki)	65413.710	1.023,00 €
Brushed Brass PVD (harjattu messinki)	65413.727	1.091,00 €
Aged Bronze (vanha pronssi)	65413.187	1.091,00 €
Antique Brass (antiikki messinki)	65413.713	1.091,00 €

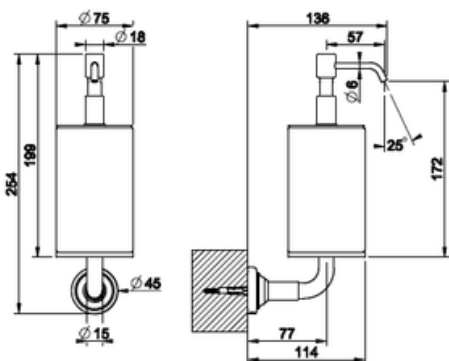

VENTI20



- Venti20 sarjan saippua-annostelija
- Seinäasenteinen
- Säiliö aina matta musta
- Säiliö saadaan irrotettua seinäpidikkeestä kierittämällä
- Materiaalina sintrattu kivi (säiliö) sekä messinki
- 10 vuoden takuu

Lisätietoja tuotteesta löydät täältä

VÄRI	TUOTEKOODI	OVH €, alv 25,5%
Chrome (kromi)	65414.031	691,00 €
Steel Brushed (harjattu teräs)	65414.149	934,00 €
Black XL (matta musta)	65414.299	934,00 €
Nickel PVD (kiiltävä nikkeli)	65414.720	1.023,00 €
Black Metal PVD (kiiltävä musta metalli)	65414.706	1.023,00 €
Black Metal Brushed PVD (harjattu musta metalli)	65414.707	1.091,00 €
Copper PVD (kiiltävä kupari)	65414.030	1.023,00 €
Copper Brushed PVD (harjattu kupari)	65414.708	1.091,00 €
Warm Bronze PVD (kiiltävä pronssi)	65414.735	1.023,00 €
Warm Bronze Brushed PVD (harjattu pronssi)	65414.726	1.091,00 €
Brass PVD (kiiltävä messinki)	65414.710	1.023,00 €
Brushed Brass PVD (harjattu messinki)	65414.727	1.091,00 €
Aged Bronze (vanha pronssi)	65414.187	1.091,00 €
Antique Brass (antiikki messinki)	65414.713	1.091,00 €

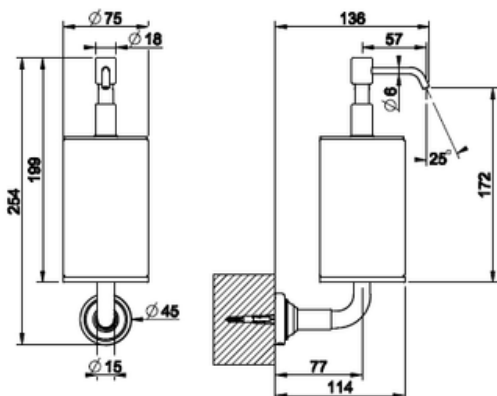

VENTI20



- Venti20 sarjan wc-harjateline
- Seinäasenteinen
- Säiliö aina matta musta
- Säiliö saadaan irrotettua seinäpidikkeestä kierittämällä
- WC-harjan pää vaihdettavissa uuteen
- SP00870 Varaharjapäät tilattavissa erikseen
- Materiaalina sintrattu kivi (säiliö) sekä messinki
- 10 vuoden takuu

[Lisätietoja tuotteesta löydät täältä](#)

VÄRI	TUOTEKOODI	OVH €, alv 25,5%
Chrome (kromi)	65419.031	598,00 €
Steel Brushed (harjattu teräs)	65419.149	805,00 €
Black XL (matta musta)	65419.299	805,00 €
Nickel PVD (kiiltävä nikkeli)	65419.720	883,00 €
Black Metal PVD (kiiltävä musta metalli)	65419.706	883,00 €
Black Metal Brushed PVD (harjattu musta metalli)	65419.707	943,00 €
Copper PVD (kiiltävä kupari)	65419.030	883,00 €
Copper Brushed PVD (harjattu kupari)	65419.708	943,00 €
Warm Bronze PVD (kiiltävä pronssi)	65419.735	883,00 €
Warm Bronze Brushed PVD (harjattu pronssi)	65419.726	943,00 €
Brass PVD (kiiltävä messinki)	65419.710	883,00 €
Brushed Brass PVD (harjattu messinki)	65419.727	943,00 €
Aged Bronze (vanha pronssi)	65419.187	943,00 €
Antique Brass (antiikki messinki)	65419.713	943,00 €

Varaharjapäät SP00870 27,00 €

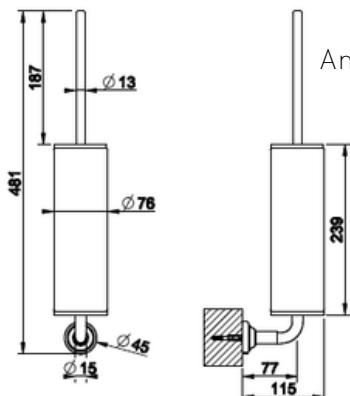

VENTI20



- Venti20 sarjan wc-harjateline
- Seinäasenteinen
- Säiliö aina matta musta
- Säiliö saadaan irrotettua seinäpidikkeestä kierittämällä
- WC-harjan pää vaihdettavissa uuteen
- SP00870 Varaharjapäät tilattavissa erikseen
- Materiaalina sintrattu kivi (säiliö) sekä messinki
- 10 vuoden takuu

[Lisätietoja tuotteesta löydät täältä](#)

VÄRI	TUOTEKOODI	OVH € , alv 25,5%
Chrome (kromi)	65420.031	598,00 €
Steel Brushed (harjattu teräs)	65420.149	805,00 €
Black XL (matta musta)	65420.299	805,00 €
Nickel PVD (kiiltävä nikkeli)	65420.720	883,00 €
Black Metal PVD (kiiltävä musta metalli)	65420.706	883,00 €
Black Metal Brushed PVD (harjattu musta metalli)	65420.707	943,00 €
Copper PVD (kiiltävä kupari)	65420.030	883,00 €
Copper Brushed PVD (harjattu kupari)	65420.708	943,00 €
Warm Bronze PVD (kiiltävä pronssi)	65420.735	883,00 €
Warm Bronze Brushed PVD (harjattu pronssi)	65420.726	943,00 €
Brass PVD (kiiltävä messinki)	65420.710	883,00 €
Brushed Brass PVD (harjattu messinki)	65420.727	943,00 €
Aged Bronze (vanha pronssi)	65420.187	943,00 €
Antique Brass (antiikki messinki)	65420.713	943,00 €

Varaharjapää SP00870 27,00 €

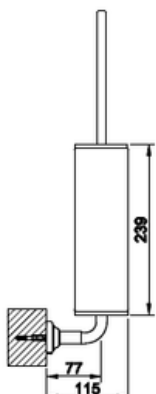
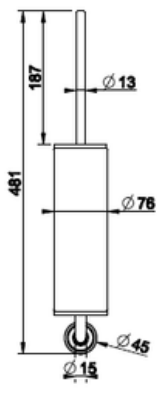

VENTI20



- Venti20 sarjan pyyherengas
- Seinäasenteinen
- 10 vuoden takuu

[Lisätietoja tuotteesta löydät täältä](#)

VÄRI	TUOTEKOODI	OVH €, alv 25,5%
Chrome (kromi)	65509.031	362,00 €
Steel Brushed (harjattu teräs)	65509.149	490,00 €
Black XL (matta musta)	65509.299	490,00 €
Nickel PVD (kiiltävä nikkeli)	65509.720	535,00 €
Black Metal PVD (kiiltävä musta metalli)	65509.706	535,00 €
Black Metal Brushed PVD (harjattu musta metalli)	65509.707	573,00 €
Copper PVD (kiiltävä kupari)	65509.030	535,00 €
Copper Brushed PVD (harjattu kupari)	65509.708	573,00 €
Warm Bronze PVD (kiiltävä pronssi)	65509.735	535,00 €
Warm Bronze Brushed PVD (harjattu pronssi)	65509.726	573,00 €
Brass PVD (kiiltävä messinki)	65509.710	535,00 €
Brushed Brass PVD (harjattu messinki)	65509.727	573,00 €
Aged Bronze (vanha pronssi)	65509.187	573,00 €
Antique Brass (antiikki messinki)	65509.713	573,00 €

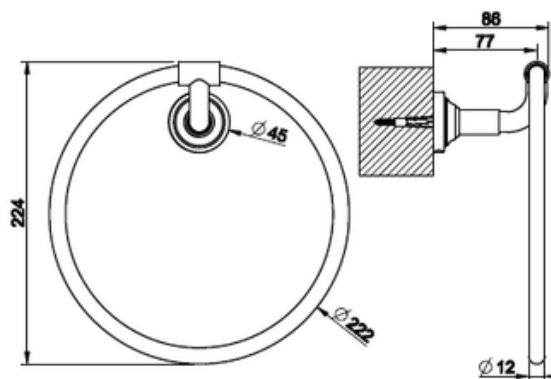

VENTI20



- Venti20 sarjan pyyhetanko
- Seinäasenteinen
- Kiinnitysväli 300mm
- Kokonaispituus 345mm
- 10 vuoden takuu

Lisätietoja tuotteesta löydät täältä

VÄRI	TUOTEKOODI	OVH €, alv 25,5%
Chrome (kromi)	65497.031	464,00 €
Steel Brushed (harjattu teräs)	65497.149	625,00 €
Black XL (matta musta)	65497.299	625,00 €
Nickel PVD (kiiltävä nikkeli)	65497.720	684,00 €
Black Metal PVD (kiiltävä musta metalli)	65497.706	684,00 €
Black Metal Brushed PVD (harjattu musta metalli)	65497.707	731,00 €
Copper PVD (kiiltävä kupari)	65497.030	684,00 €
Copper Brushed PVD (harjattu kupari)	65497.708	731,00 €
Warm Bronze PVD (kiiltävä pronssi)	65497.735	684,00 €
Warm Bronze Brushed PVD (harjattu pronssi)	65497.726	731,00 €
Brass PVD (kiiltävä messinki)	65497.710	684,00 €
Brushed Brass PVD (harjattu messinki)	65497.727	731,00 €
Aged Bronze (vanha pronssi)	65497.187	731,00 €
Antique Brass (antiikki messinki)	65497.713	731,00 €

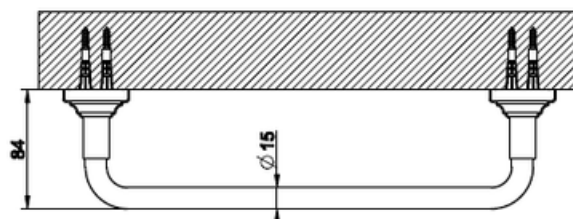
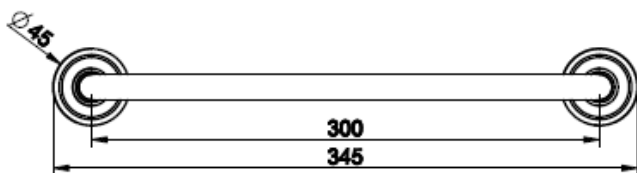

VENTI20



- Venti20 sarjan pyyhetanko
- Seinäasenteinen
- Kiinnitysväli 450mm
- Kokonaispituus 495mm
- 10 vuoden takuu

Lisätietoja tuotteesta löydät täältä

VÄRI	TUOTEKOODI	OVH €, alv 25,5%
Chrome (kromi)	65500.031	485,00 €
Steel Brushed (harjattu teräs)	65500.149	654,00 €
Black XL (matta musta)	65500.299	654,00 €
Nickel PVD (kiiltävä nikkeli)	65500.720	717,00 €
Black Metal PVD (kiiltävä musta metalli)	65500.706	717,00 €
Black Metal Brushed PVD (harjattu musta metalli)	65500.707	765,00 €
Copper PVD (kiiltävä kupari)	65500.030	717,00 €
Copper Brushed PVD (harjattu kupari)	65500.708	765,00 €
Warm Bronze PVD (kiiltävä pronssi)	65500.735	717,00 €
Warm Bronze Brushed PVD (harjattu pronssi)	65500.726	765,00 €
Brass PVD (kiiltävä messinki)	65500.710	717,00 €
Brushed Brass PVD (harjattu messinki)	65500.727	765,00 €
Aged Bronze (vanha pronssi)	65500.187	765,00 €
Antique Brass (antiikki messinki)	65500.713	765,00 €

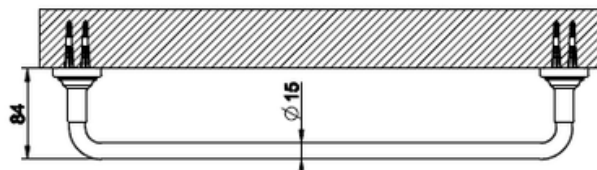
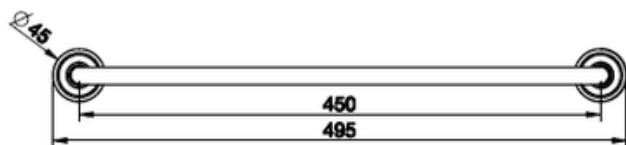

VENTI20



- Venti20 sarjan pyyhetanko
- Seinäasenteinen
- Kiinnitysväli 600mm
- Kokonaispituus 645mm
- 10 vuoden takuu

Lisätietoja tuotteesta löydät täältä

VÄRI	TUOTEKOODI	OVH €, alv 25,5%
Chrome (kromi)	65503.031	516,00 €
Steel Brushed (harjattu teräs)	65503.149	697,00 €
Black XL (matta musta)	65503.299	697,00 €
Nickel PVD (kiiltävä nikkeli)	65503.720	765,00 €
Black Metal PVD (kiiltävä musta metalli)	65503.706	765,00 €
Black Metal Brushed PVD (harjattu musta metalli)	65503.707	815,00 €
Copper PVD (kiiltävä kupari)	65503.030	765,00 €
Copper Brushed PVD (harjattu kupari)	65503.708	815,00 €
Warm Bronze PVD (kiiltävä pronssi)	65503.735	765,00 €
Warm Bronze Brushed PVD (harjattu pronssi)	65503.726	815,00 €
Brass PVD (kiiltävä messinki)	65503.710	765,00 €
Brushed Brass PVD (harjattu messinki)	65503.727	815,00 €
Aged Bronze (vanha pronssi)	65503.187	815,00 €
Antique Brass (antiikki messinki)	65503.713	815,00 €

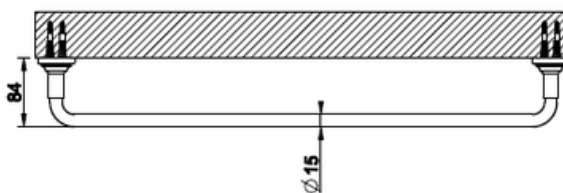
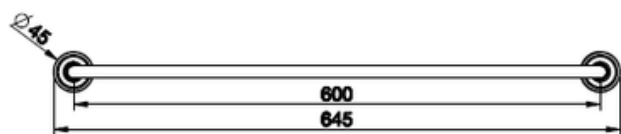

VENTI20



- Venti20 sarjan shampoohylly
- Seinäasennus
- Asennusväli 270mm
- Kokonaispituus 300mm
- Materiaalina messinki
- 10 vuoden takuu

Lisätietoja tuotteesta löydät täältä

VÄRI	TUOTEKOODI	OVH €, alv 25,5%
Chrome (kromi)	59549.031	426,00 €
Steel Brushed (harjattu teräs)	59549.149	574,00 €
Black XL (matta musta)	59549.299	574,00 €
Nickel PVD (kiiltävä nikkeli)	59549.720	629,00 €
Black Metal PVD (kiiltävä musta metalli)	59549.706	629,00 €
Black Metal Brushed PVD (harjattu musta metalli)	59549.707	672,00 €
Copper PVD (kiiltävä kupari)	59549.030	629,00 €
Copper Brushed PVD (harjattu kupari)	59549.708	672,00 €
Warm Bronze PVD (kiiltävä pronssi)	59549.735	629,00 €
Warm Bronze Brushed PVD (harjattu pronssi)	59549.726	672,00 €
Brass PVD (kiiltävä messinki)	59549.710	629,00 €
Brushed Brass PVD (harjattu messinki)	59549.727	672,00 €
Aged Bronze (vanha pronssi)	59549.187	672,00 €
Antique Brass (antiikki messinki)	59549.713	672,00 €

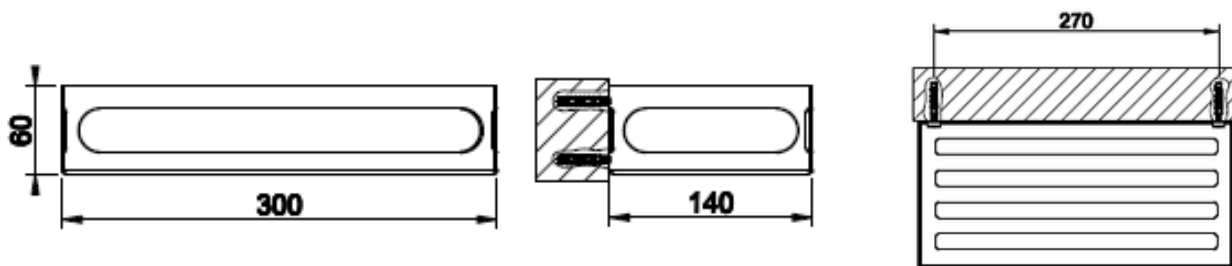

VENTI20

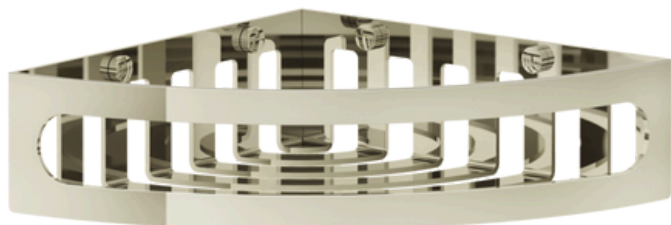

- Venti20 sarjan shampoohylly, kulmamalli
- Seinäasennus
- Materiaalina messinki
- 10 vuoden takuu

Lisätietoja tuotteesta löydät täältä

VÄRI	TUOTEKOODI	OVH €, alv 25,5%
Chrome (kromi)	59561.031	337,00 €
Steel Brushed (harjattu teräs)	59561.149	455,00 €
Black XL (matta musta)	59561.299	455,00 €
Nickel PVD (kiiltävä nikkeli)	59561.720	499,00 €
Black Metal PVD (kiiltävä musta metalli)	59561.706	499,00 €
Black Metal Brushed PVD (harjattu musta metalli)	59561.707	533,00 €
Copper PVD (kiiltävä kupari)	59561.030	499,00 €
Copper Brushed PVD (harjattu kupari)	59561.708	533,00 €
Warm Bronze PVD (kiiltävä pronssi)	59561.735	499,00 €
Warm Bronze Brushed PVD (harjattu pronssi)	59561.726	533,00 €
Brass PVD (kiiltävä messinki)	59561.710	499,00 €
Brushed Brass PVD (harjattu messinki)	59561.727	533,00 €
Aged Bronze (vanha pronssi)	59561.187	533,00 €
Antique Brass (antiikki messinki)	59561.713	533,00 €

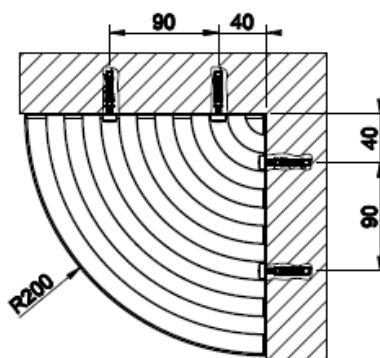
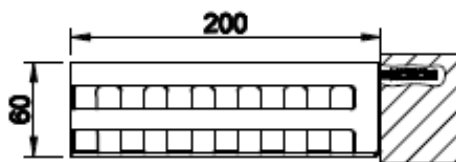

LVI JUHANI NIEMI OY

LVI JUHANI NIEMI OY

NIMISMIEHENPELTO 6, 02770 ESPOO

P. 020 7780 850

WWW.LVIJUHANIEMI.FI

GESSI[®]

HINNASTO 2024